

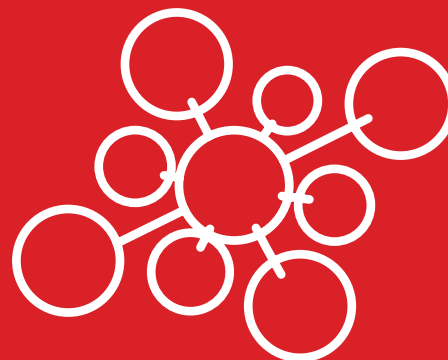

РУКОВОДСТВО ПОЛЬЗОВАТЕЛЯ



КОНДИЦИОНЕРЫ НАСТЕННОГО ТИПА



KSGB/KSRB21HFAN1
KSGB/KSRB26HFAN1
KSGB/KSRB35HFAN1
KSGB/KSRB53HFAN1
KSGB/KSRB70HFAN1

KSGB/KSRB26HZAN1
KSGB/KSRB35HZAN1
KSGB/KSRB53HZAN1
KSGB/KSRB70HZAN1

Благодарим Вас за выбор кондиционера компании KENTATSU!

Перед началом пользования кондиционером прочтите внимательно данное Руководство!

Назначение кондиционера

Кондиционер охлаждает, нагревает, осушает и перемешивает воздух в помещении с использованием технологии экономии электроэнергии и встроенного таймера. Он также очищает воздух от пыли и автоматически поддерживает температуру, заранее установленную на пульте дистанционного управления.

Первые рекомендации, которые могут пригодиться сразу после приобретения кондиционера

- ❖ Кондиционер является сложным электромеханическим прибором и рассчитан на продолжительный срок службы. Для создания комфортного микроклимата в помещении на протяжении всего этого срока необходимо сначала произвести профессиональный монтаж кондиционера. Поручите это сертифицированному специалисту, чтобы сохранить заводскую гарантию, правильно выбрать место установки и исключить необходимость ремонтов.
- ❖ Данное Руководство рассказывает о кондиционерах настенного типа. Другие модельные ряды этого типа несколько отличаются, но условия пользования ими остаются теми же самыми. Перед началом пользования кондиционером внимательно ознакомьтесь с основными разделами Руководства, которое держите всегда под рукой для получения необходимой информации.
- ❖ К пользованию кондиционером не следует допускать малолетних детей. Следите за тем, чтобы они не использовали кондиционер в своих играх.

	Стр.
Практические рекомендации.....	4
Что нужно знать об установке кондиционера.....	7
Условия эксплуатации.....	8
Комплект поставки.....	9
Наименование частей кондиционера.....	10
Табло индикации внутреннего блока.....	11
О комфортном микроклимате в помещении.....	12
Управление кондиционером без пульта дистанционного управления.....	14
Регулирование воздушного потока.....	15
Особенности работы в режиме нагрева.....	16
Зачем нужна функция оттайки?.....	17
Уход за кондиционером.....	18
Явления, не связанные с неисправностью.....	20
Поиск и устранение неисправностей.....	22
Прежде, чем обратиться в авторизованную монтажную фирму.....	23
Когда нужно немедленно обратиться в авторизованную монтажную фирму.....	24
Основные технические характеристики кондиционеров.....	25
Классы энергоэффективности.....	26



Опасно!

Не включайте и не выключайте кондиционер, вынимая штепсель из розетки. Пользуйтесь для этого пультом дистанционного управления или кнопкой на лицевой панели. Не подключайте к розетке, питающей кондиционер, другие электроприборы.



Несоблюдение этих рекомендаций ведет к поражению электротоком, перегреву проводов или к пожару.

Не пытайтесь удлинить кабель электропитания и не применяйте удлинители. Не пользуйтесь поврежденным кабелем и не пытайтесь отремонтировать его.

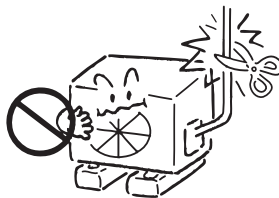

Повышенное натяжение или перегрев кабеля ведут к поражению электрическим током или к пожару.

Не оставайтесь долгое время под струей потока холодного воздуха. Не переохлаждайте помещение.

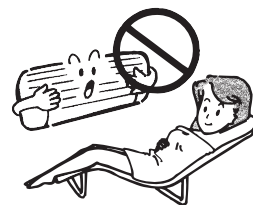

Переохлаждение ухудшает самочувствие и может привести к заболеванию.

Не вставляйте пальцы и какие-либо предметы во входной и выходной диффузоры.

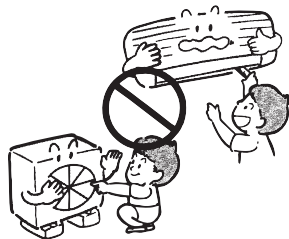

Быстровращающийся вентилятор может нанести серьезную травму.

Не пытайтесь самостоятельно чинить или перемещать в другое место кондиционер.

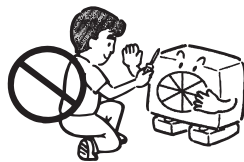

При работе неисправного кондиционера возможны поражение током, возгорание и т.п. Для ремонта или установки кондиционера в другом месте обратитесь к специалистам авторизованной монтажной фирмы.

Если появились какие-либо признаки неисправности (например, запах гари), тотчас отключите кондиционер от сети электропитания.



Эксплуатация неисправного кондиционера может привести к его поломке, поражению электротоком или пожару. Проконсультируйтесь со специалистом авторизованной монтажной фирмы.

Внимание!

Не применяйте кондиционер для охлаждения продуктов питания, лучшей сохранности предметов искусства и т.п. или для создания комфортных условий содержания растений и животных.



Продукты могут испортиться, а предметы искусства, растения или животные – пострадать.

Не дотрагивайтесь до кондиционера мокрыми или влажными руками.

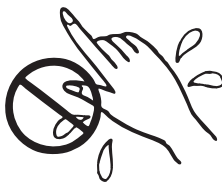

Это ведет к поражению электротоком.

Время от времени проветривайте помещение.



Эта рекомендация особенно своевременна при наличии в помещении открытого пламени, например, камина. Недостаточная вентиляция ведет к обеднению воздуха кислородом.

Перед чисткой кондиционера убедитесь, что он выключен и отсоединен от электросети.



В процессе чистки при работающем кондиционере можно получить травму вращающимся вентилятором.

Если кондиционер долго не использовался, то перед новым включением убедитесь, что крепления наружного и внутреннего блоков не нарушено.

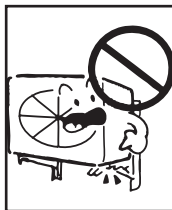

В противном случае кондиционер может упасть, нанеся кому-либо травму, или просто выйти из строя.

Не ставьте на наружный блок какие-либо предметы.



Падение их с наружного блока может привести к порче имущества или к травме.

Не размещайте под внутренним или наружным блоком ничего, что может пострадать от влаги.

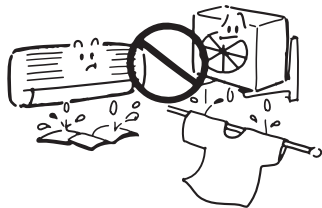

При работе наружного блока в режиме нагрева из него может капать вода.

Не мойте кондиционер водой.

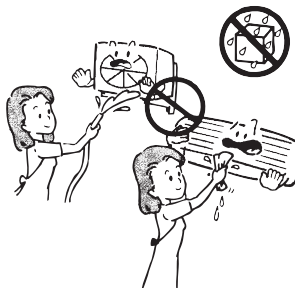

Это может привести к поражению электрическим током.

Не направляйте струю воздуха на растения или животных.

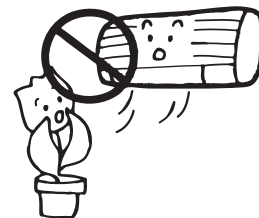

Это может нанести вред растениям или здоровью животных.

Не ставьте на кондиционер сосуды с водой.

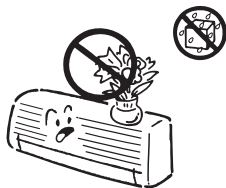

При попадании воды внутрь кондиционера возможно нарушение изоляции проводов, что чревато коротким замыканием или поражением электрическим током.

Не размещайте приборы с открытым пламенем в местах, обдуваемых потоком воздуха, или под внутренним блоком.

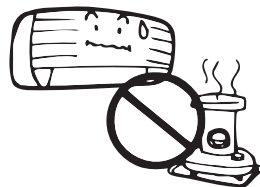

Это может привести к деформации корпуса блока под действием тепла.

Не загромождайте свободный доступ к входному и выходному диффузорам.

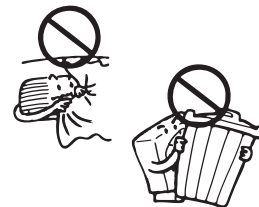

Ухудшение циркуляции воздуха может привести к снижению производительности кондиционера или к его поломке.

Не подключайте кондиционер к электросети с напряжением, отличающимся от указанного в паспорте.

Это ведет к поломке кондиционера или к пожару.

Опасно!

Не пытайтесь устанавливать кондиционер самостоятельно. Обратитесь в авторизованную монтажную фирму.



Неверная установка кондиционера может привести к утечке воды, поражению электротоком или пожару. Рекомендуем поручить установку кондиционера специалистам авторизованной монтажной фирмы, в которой Вы приобрели кондиционер.

Внимание!

Кондиционер необходимо заземлить. Неадекватное заземление ведет к поражению электротоком. Не соединяйте провод заземления кондиционера с газовыми трубами, водопроводом, громоотводом, заземлением телефонной линии.

Снабдите кондиционер надежной системой дренажа. Неадекватно выполненный дренаж может привести к порче имущества.

Не устанавливайте кондиционер в местах, где возможна утечка воспламеняющихся газов.

В некоторых случаях необходимо предусмотреть устройство защитного отключения (УЗО), предотвращающее утечку тока на землю.

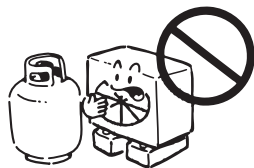

При скоплении воспламеняющегося газа вблизи кондиционера возможен пожар.

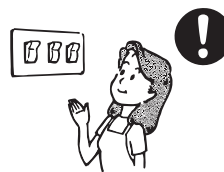

В противном случае возможно поражение электротоком.

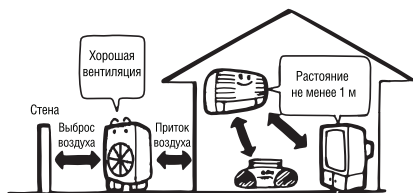

Особые условия, которые нужно учитывать при установке

Если условия работы кондиционера совпадают с перечисленными ниже, то необходима консультация специалистов.

- ❖ Высокая влажность воздуха или присутствие в нем паров масел.
- ❖ Атмосфера с высокой концентрацией солей (например, морское побережье).
- ❖ Местность с сернистыми испарениями (например, вблизи термального источника).
- ❖ Размещение наружного блока в таком месте, где он может быть засыпан выпавшим снегом.
- ❖ Чем больше свободного места вокруг кондиционера, тем эффективнее и безопаснее его работа.

Дренажный шланг должен быть проложен таким образом, чтобы конденсат беспрепятственно отводился за пределы помещения.

Условия эксплуатации

Режим работы	Охлаждение	Нагрев	Осушение	Влажность
Воздух в помещении	не ниже 17°C	не выше 30°C	более 10°C	не выше 80%
Воздух на улице	18~43°C (стандартные модели) 0~50°C (инверторные модели)	-7~24°C (стандартные модели) -15~30°C (инверторные модели)	11~43°C	

ВНИМАНИЕ!

1. Оптимальная производительность кондиционера достигается только при указанных условиях. Невыполнение этих условий может привести к нарушению нормальной работы кондиционера и срабатыванию устройств защиты.
2. Относительная влажность в помещении не должна быть выше 80%. При большей влажности на поверхности внутреннего блока кондиционера возможно обильное выпадение конденсата.

№ п/п	Составляющие комплекта поставки*	Кол-во	Примечание
1	Внутренний блок	1	В упаковке
2	Наружный блок	1	В упаковке
3	Монтажная пластина	1	
4	Монтажные болты ST3.9x25	5-8	В зависимости от модели
5	Дюбель	5-8	
6	Герметик	1	
7	Дренажный патрубок	1	
8	Пульт управления с элементами питания и инструкцией	1	KIC-81H
9	Винт ST2.9x10	2	
10	Держатель пульта управления	1	
11	Руководство пользователя	1	
12	Инструкция по монтажу	1	

* Трубопровод хладагента приобретается за отдельную плату, а его длина и диаметр подбираются в соответствии с производительностью кондиционера и конкретным размещением блоков при монтаже.

Внимательно проверьте комплект поставки. Вся документация, входящая в комплект поставки, должна быть на русском языке.



I – ВНУТРЕННИЙ БЛОК

1. Лицевая панель.
2. Впускной диффузор поступающего воздуха.
3. Выпускной диффузор.
4. Горизонтальная воздухораспределительная заслонка.
5. Вертикальные воздухораспределительные жалюзи.
6. Табло индикации.
7. Приемник ИК сигнала.
8. Воздухоочистительные фильтры.
9. Датчик температуры воздуха в помещении.
10. Дренажный шланг для отвода конденсата.

II – ПУЛЬТ ДИСТАНЦИОННОГО УПРАВЛЕНИЯ**III – НАРУЖНЫЙ БЛОК**

11. Трубопровод хладагента в теплоизоляции.
12. Крышка электронного блока.
13. Вход атмосферного воздуха.
14. Выброс воздуха.

ПРИМЕЧАНИЕ:

- ❖ На рисунке кондиционер изображён схематично для пояснения проводимых работ. Внешний вид реального образца может незначительно отличаться.
- ❖ Медный фреоновый трубопровод должен быть теплоизолирован.

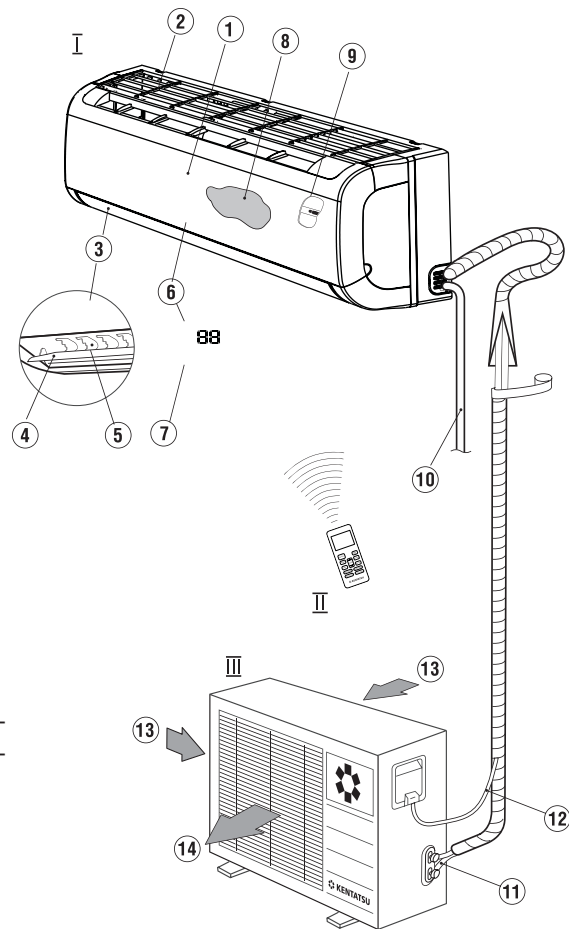

Индикатор



« **88** » отображается 3 секунды, если:

- задана установка TIMER ON [Включение по таймеру]
- включены функции FRESH, SWING, TURBO или SILENCE

« **df** » отображается при размораживании

« **cf** » отображается при включенной защите от подачи холодного воздуха

« **0F** » отображается 3 секунды, если:

- задана установка TIMER OFF [Выключение по таймеру]
- функции FRESH, SWING, TURBO и SILENCE выключены

« **5c** » отображается при самоочистке

« **Fp** » отображается при включенной защите от замораживания

Примечание: В комплект прилагаемой документации входит руководство по использованию инфракрасного пульта дистанционного управления.

В других режимах на дисплее отображается заданная температура.

В режиме FAN [Вентилятор] на дисплее отображается фактическая температура в помещении.

Примечание: Если имеется различие между схематическим представлением и реальным устройством, пожалуйста, действуйте с учетом реального устройства

Очистка воздуха. Чтобы воздух в помещении соответствовал международным требованиям, в Вашем кондиционере предусмотрена его постоянная очистка от бытовых и поступающих с улицы загрязнений. Несколько ступеней очистки, каждая из которых основана на определенном физическом принципе, отделяют от воздушного потока частицы с помощью системы фильтров.



Схема многоступенчатой очистки воздуха кондиционером

В Вашем кондиционере используется много-ступенчатая очистка:

- ❖ фильтр высокой степени очистки, задерживающий даже мельчайшие частицы пыли.

Фильтр предварительной очистки рекомендуется чистить примерно раз в месяц. Фотокаталитический фильтр следует чистить при солнечном свете через 3 месяца, а ионный фильтр необходимо менять приблизительно раз в полгода. Лицевую панель следует подвергать влажной чистке раз в месяц, для чего она сделана съемной.

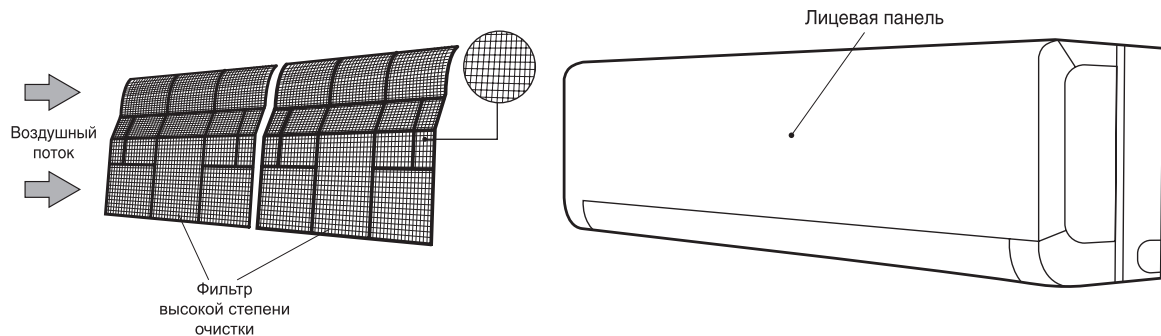
Регулирование влажности воздуха. На наше самочувствие существенно влияет соотношение между температурой и относительной влажностью воздуха, причем вторая величина не должна превышать 80%. Обычно относительная влажность воздуха поддерживается кондиционером автоматически в диапазоне от 35 до 60%, что является оптимальным для человеческого организма.

Циркуляция воздуха в помещении. Выравнивание свойств воздуха в помещении осуществляется его циркуляцией. Она создается с помощью воздухораспределительных устройств и вентилятора внутреннего блока. Для подачи воздушного потока в какую-либо локальную зону достаточно вручную повернуть заслонки и створки жалюзи на определенный угол. Для циркуляции воздуха по всему объему помещения нужно заставить заслонки автоматически качаться вверх-вниз однократным нажатием кнопки **Swing**.

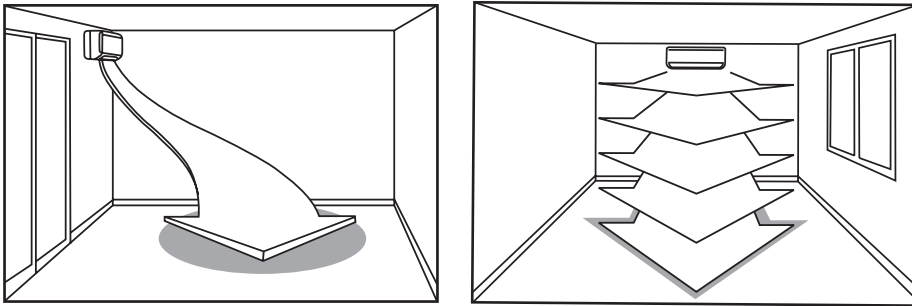

Возможные схемы циркуляции воздуха в помещении



РАБОТА ПРИ ОТСУТСТВИИ ПУЛЬТА

В случае потери или выхода из строя пульта можно воспользоваться выключателем на передней панели кондиционера. В таком режиме установленная температура, скорость вентилятора и направление потока воздуха следующие:

Режимы работы	Температура	Скорость вентилятора	Горизонтальная заслонка
Охлаждение	24°C	Средняя	Установится автоматически
Нагрев	24°C	Средняя	Установится автоматически

Примечание: Первые 30 мин. температура не достигает установленного значения. Наружный блок непрерывно работает на максимальной скорости.

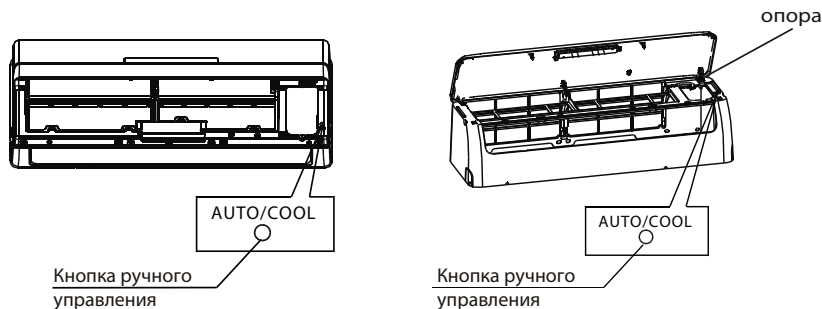

ФУНКЦИЯ АВТОМАТИЧЕСКОГО ПЕРЕЗАПУСКА

Функция автоматического перезапуска установлена заводом-изготовителем. Эта функция позволяет сохранить настройки кондиционера при сбоях в электропитании или понижении величины напряжения.

Регулирование направление подачи воздушного потока

- ❖ Отрегулируйте направление воздушного потока из внутреннего блока. В противном случае воздух может неравномерно прогреваться по объему помещения, создавая дискомфорт.
- ❖ Направление воздушного потока в вертикальной плоскости (вверх-вниз) регулируется автоматически или поворотом горизонтальной заслонки с пульта дистанционного управления.
- ❖ Направление воздушного потока в горизонтальной плоскости (вправо-влево) задается вручную поворотом рычага вертикальных жалюзи.

Регулирование воздушного потока в вертикальной плоскости (вверх-вниз)

Начальное направление потока воздуха в вертикальной плоскости устанавливается автоматически, в зависимости от режима работы кондиционера.

Чтобы изменить это направление во время работы кондиционера, коротко нажмите кнопку **SWING** на пульте дистанционного управления. Каждое нажатие поворачивает заслонку на 6°.

Регулирование воздушного потока в горизонтальной плоскости (вправо-влево)

Когда кондиционер работает и горизонтальная заслонка находится в фиксированном положении, отрегулируйте направление потока воздуха перемещением рычага вертикальных жалюзи вручную. Будьте осторожны, чтобы не травмировать пальцы лопастями вентилятора или горизонтальной заслонкой.

Автоматическое качание заслонки вверх-вниз (SWING)

- ❖ Для включения автоматического качания горизонтальной заслонки нажмите кнопку **SWING** на пульте дистанционного управления и удерживайте ее нажатой более 2 сек.
- Для остановки заслонки в одном из положений нажмите еще раз кнопку **SWING**.



Кондиционер с режимами охлаждения и нагрева может еще и нагревать воздух. При определенных условиях такой нагрев более экономичен, чем с помощью других электронагревательных приборов – электротэнов, масляных радиаторов, электрокалориферов и пр. Вот главные особенности использования кондиционера для нагрева воздуха помещения.

- ❖ Наружный блок переносит тепло атмосферного воздуха и передает его внутреннему блоку, который нагревает воздух в помещении. Такая циркуляция воздуха позволяет довольно быстро согреть помещение.
- ❖ Теплопроизводительность кондиционера падает со снижением температуры атмосферного воздуха.
- ❖ При низкой температуре атмосферного воздуха процесс придется совмещать с работой других нагревательных приборов.
- ❖ Если на улице очень холодно, рекомендуется использовать электронагревательные приборы, указанные выше, вместо нагрева воздуха кондиционером.

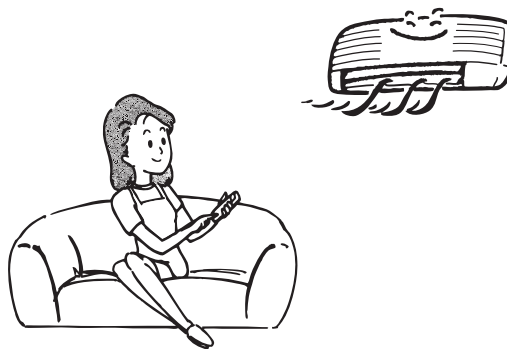

При низкой температуре воздуха на улице и его высокой влажности возможно обмерзание теплообменника наружного блока инеем. Такое обмерзание снижает производительность кондиционера. В этом случае помогает функция **автоматической оттайки инея**, которая периодически растапливает слой нарощенного инея. Внешними признаками начала действия этой функции являются:

- ❖ Режим **Нагрев** автоматически прерывается на 5–10 мин.
- ❖ Вентиляторы наружного и внутреннего блоков останавливаются.
- ❖ В наружном блоке возможно появление пара, что не является признаком неисправности, а свидетельствует об интенсивном испарении влаги с теплообменника.

Режим нагрева возобновится автоматически, как только весь иней на теплообменнике растает.

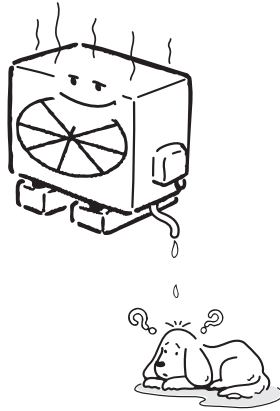

**ПРЕДОСТЕРЕЖЕНИЕ!**

Прежде чем приступить к очистке, выключите кондиционер и сетевой размыкатель.

ЧИСТКА ВНУТРЕННЕГО БЛОКА И ПУЛЬТА ДИСТАНЦИОННОГО УПРАВЛЕНИЯ

- ❖ Чистку внутреннего блока и пульта дистанционного управления выполняйте сухой мягкой тканью.
- ❖ Если внутренний блок слишком загрязнен, смочите ткань холодной водой.
- ❖ Снимите лицевую панель внутреннего блока, промойте ее водой и вытрите насухо тканью.
- ❖ Не очищайте кондиционер тканью с химической пропиткой или щеткой.
- ❖ Не пользуйтесь для чистки бензином, полиролем, растворителями, чистящими порошками или другими химически активными веществами. Они могут повредить покрытие корпуса, привести к его деформации или изменению цвета.

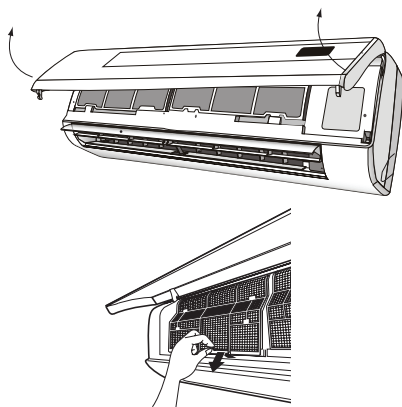
**ЧИСТКА ВОЗДУХООЧИСТИТЕЛЬНЫХ ФИЛЬТРОВ**

Загрязнение фильтров приводит к снижению производительности кондиционера. Поэтому регулярно, каждые 2-недели, проводите чистку воздухоочистительных фильтров.

1. Откройте лицевую панель, взяв ее за места (см. рис.) и потяните на себя-вверх.
 2. Возьмите рамку каждого фильтра за крепления и приподнимите. Затем плавно потяните вниз.
 3. Выньте фильтры из внутреннего блока.
- ❖ Осуществляйте очистку фильтров пылесосом или промойте водой, с последующей просушкой.

ХРАНЕНИЕ

Если Вы не планируете использовать кондиционер в течение длительного времени (месяца и более):

1. Включите кондиционер на несколько часов в режиме вентилятора.
2. Полностью просушите его внутренние полости.
3. Отключите кондиционер.
4. Извлеките элементы питания из пульта дистанционного управления.

Периодически очищайте и обслуживайте наружный блок, который находится на улице. Не пытайтесь делать это самостоятельно, обращайтесь в авторизованную монтажную фирму.

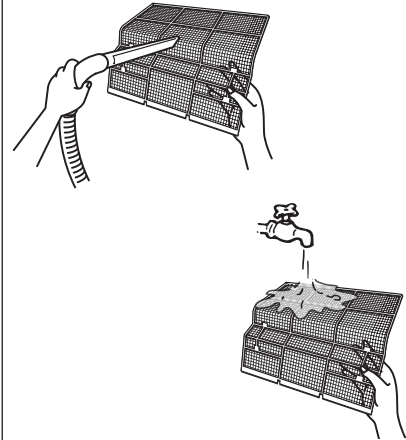

ПРОВЕРКА ПЕРЕД ВКЛЮЧЕНИЕМ КОНДИЦИОНЕРА

- ❖ Убедитесь, что электропровод не поврежден и не выключен из электрической сети.
- ❖ Убедитесь, что установлены комбинированные фильтры.
- ❖ Убедитесь, что нет препятствий входящему в кондиционер и выходящему из кондиционера воздушным потокам.

ВНИМАНИЕ!

- ❖ Вынимая фильтр, не касайтесь металлических частей кондиционера. Острые металлические детали могут нанести травму.
- ❖ Не допускайте попадания воды внутрь кондиционера: она может нарушить изоляцию, привести к возгоранию или поражению электрическим током.

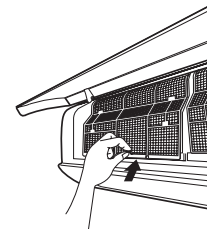

<p>1. Задержки при исполнении команд</p>	<p>В кондиционере предусмотрены 3 устройства защиты:</p> <ul style="list-style-type: none"> ❖ От частых включений компрессора Для защиты компрессора от слишком частых запусков, которые приводят к быстрому износу компрессора, предусмотрена 3-минутная задержка запуска кондиционера после его отключения. ❖ От подачи холодного воздуха (только кондиционеры с режимами нагрева и охлаждения) В режиме нагрева предусмотрена защита от подачи холодного воздуха в помещение. Воздух начинает поступать приблизительно через 5 мин. после включения. За это время теплообменник внутреннего блока нагреется. Воздух не подается в помещение в следующих случаях: <ol style="list-style-type: none"> 1. Теплообменник еще не нагрелся в режиме нагрева. 2. В режиме оттайки инея на теплообменнике. 3. При низкой температуре на улице (в режиме нагрева). ❖ От обрастания инеем теплообменника наружного блока В режиме нагрева на теплообменнике наружного блока при низкой температуре на улице образуется слой инея, снижающий производительность кондиционера. Для периодического устранения этого слоя в кондиционере автоматически включается функция оттайки, которая за 4–10 мин. превратит весь слой в конденсат. Длительность оттайки зависит от температуры на улице и толщины слоя инея. Во время оттаивания вентиляторы внутреннего и наружного блоков неподвижны. После включения кондиционера он может начать работу через 20 сек..
<p>2. Легкий туман</p>	<ul style="list-style-type: none"> ❖ Туман может выделяться из-за большого перепада температуры между входящим и выходящим из кондиционера воздухом. Это наблюдается, если кондиционер работает на охлаждение при высокой относительной влажности воздуха. ❖ Туман может выделяться также при включении кондиционера в режиме нагрева сразу после окончания оттайки теплообменника наружного блока.
<p>3. Кратковременные звуки, издаваемые работающим кондиционером</p>	<ul style="list-style-type: none"> ❖ При работе или в процессе отключения компрессора слышен тихий журчащий звук, вызванный перетеканием хладагента по трубопроводу. ❖ При работе или в процессе отключения компрессора издается негромкий кратковременный скрип, вызванный тепловым расширением пластмассовых деталей кондиционера при их нагревании. ❖ При включении питания воздушные заслонки устанавливаются в заданное положение, при этом слышен шум.

4. Еле ощутимый запах, исходящий от внутреннего блока кондиционера	Запах выделяется не самим кондиционером (если он исправен), а находящимися в помещении мебелью, дымом, какими-либо химическими веществами. Он оказывается во внутреннем блоке вместе с попадающим воздухом, после чего, при слишком высокой его интенсивности или загрязненных фильтрах, подается назад в помещение.
5. Возможная конденсация влаги	При работе кондиционера в режиме охлаждения и высокой относительной влажности воздуха в помещении (более 80%), с поверхности внутреннего блока может капать конденсированная вода. Максимально откройте горизонтальную воздушную заслонку и включите высокую скорость вентилятора, чтобы конденсат быстро удалялся из кондиционера.
6. Автоматический перезапуск (Auto-restart)	При перебоях электропитания кондиционер полностью выключается. (У моделей без функции автоматического перезапуска после возобновления электропитания начинает мигать индикатор Operation, но кондиционер не включается. Для запуска кондиционера надо нажать кнопку Вкл./Выкл. на пульте дистанционного управления.) Кондиционеры с функцией автоматического перезапуска после возобновления питания сами включаются и начинают работать с теми параметрами (режим, контрольная температура и т.п.), которые были установлены до отключения питания. Все эти параметры записываются в постоянную память микропроцессора кондиционера.
7. Электромагнитные помехи	Во время грозы могут создаваться помехи для кондиционера, приводящие к нарушению его нормальной работы. Выключите питание кондиционера и затем вновь включите его. Для запуска кондиционера нажмите кнопку Вкл./Выкл. на пульте дистанционного управления. После этого кондиционер должен работать без нарушений.

Если кондиционер не работает или работает ненормально, прежде всего самостоятельно проведите простейшие проверки. Возможно, это поможет Вам решить проблему, не обращаясь в авторизованную монтажную фирму.

1. Кондиционер не работает

Возможные причины:

- ❖ Перебои питания – дождитесь возобновления подачи электроэнергии.
- ❖ Перегорели предохранители или сработал автоматический выключатель – замените предохранители.
- ❖ Разряжены элементы питания (батарейки) пульта дистанционного управления – замените их.
- ❖ Неправильно установлено время на таймере кондиционера – отмените установку таймера.

2. Кондиционер плохо охлаждает или нагревает помещение

Возможные причины:

- ❖ Неправильно задана желаемая температура воздуха (слишком высокая в режиме охлаждения, слишком низкая – в режиме нагрева) – установите нужную температуру воздуха на пульте (см. раздел инструкции «Режимы работы кондиционера»).
- ❖ Воздухоочистительный фильтр сильно загрязнен – очистите фильтр.
- ❖ Затруднено поступление или выброс воздуха из наружного блока (посторонние предметы загораживают его решетки) – удалите препятствия воздушному потоку, затем вновь включите кондиционер.
- ❖ Окна или двери кондиционируемого помещения открыты – закройте их.
- ❖ 3-минутная задержка запуска компрессора после включения – подождите несколько минут.

3. При возникновении следующих неисправностей отключите кондиционер, отсоедините его от электросети и обратитесь в авторизованную монтажную фирму

- ❖ Часто мигают индикаторы. Вы отключили кондиционер и через две-три минуты включили его снова, но индикаторы продолжают мигать.
- ❖ Часто перегорают плавкий предохранитель или срабатывает автоматический выключатель.
- ❖ Внутри кондиционера попала вода или посторонние предметы.
- ❖ Плохо работает пульт, приемник сигналов пульта дистанционного управления или выключатель кондиционера.
- ❖ Другие нарушения в работе кондиционера.

Не пытайтесь самостоятельно ремонтировать кондиционер – это опасно!

Поручите ремонт кондиционера только квалифицированным специалистам авторизованной монтажной фирмы.

До обращения в монтажную фирму проверьте работоспособность кондиционера сами.

Кондиционер не работает

Подано ли питание на кондиционер?



Не установлен ли режим таймера?

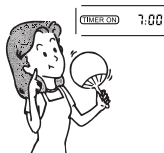

Не отключено ли электричество и не выбит ли автомат защиты?



Низкая холодо- или теплопроизводительность

Устраивает ли Вас температурная настройка?



Не забита ли сетка воздухоочистительного фильтра пылью и грязью?

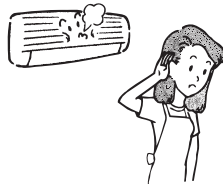

Не открыты ли окна и двери?

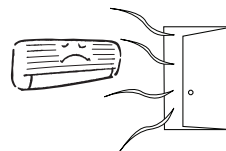

Низкая холодопроизводительность

Нет ли прямого воздействия солнечных лучей?



Не работает ли в комнате источник со значительным тепловыделением?





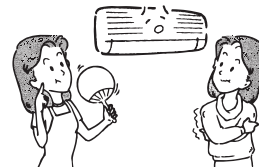

Не слишком ли много людей в помещении?

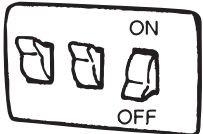
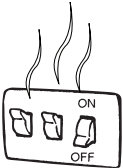

Когда нужно немедленно обратиться в авторизованную монтажную фирму

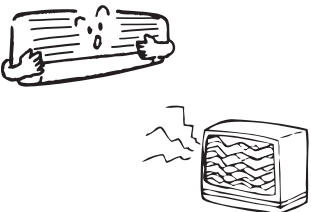
В следующих ситуациях немедленно отключите кондиционер и свяжитесь с монтажной фирмой.

<p>Часто выбивает предохранитель или автомат защиты.</p> 	<p>Автомат-предохранитель слишком сильно нагрелся.</p> 	<p>Изоляция кабеля питания повреждена.</p> 
<p>Работа кондиционера нарушает нормальную работу телевизоров, радио и других электроприборов.</p> 	<p>Не срабатывает кнопка Вкл./Выкл.</p> 	<p>Во время работы из блока постоянно раздается посторонний шум.</p> 
<p>При нажатии кнопки Вкл./Выкл. (Run) происходит сбой в работе кондиционера, и этот сбой повторяется после отключения от сети и перезапуске кондиционера вновь через 3 мин.</p>		
<p>Если в кондиционер попала вода или другие предметы.</p>		
<p>Индикатор RUN или другие индикаторы продолжают мигать.</p>		
<p>Если один из кодов ошибки высветился на дисплее: E0, E1, E2, E3..... или P0, P1, P2, P3.....</p>		

Если нормальная работа кондиционера не восстановится даже после выполнения всех указанных выше проверок и после просмотра предыдущей страницы сомнения еще останутся, отключите кондиционер и свяжитесь с авторизованной монтажной фирмой.

Охлаждение/нагрев

on/off

ВНУТРЕННИЙ БЛОК			KSGB21HFAN1	KSGB26HFAN1	KSGB35HFAN1	KSGB53HFAN1	KSGB70HFAN1
НАРУЖНЫЙ БЛОК			KSRB21HFAN1	KSRB26HFAN1	KSRB35HFAN1	KSRB53HFAN1	KSRB70HFAN1
Производительность	кВт	Охлаждение	2.20	2.64	3.52	5.28	7.03
		Нагрев	2.34	2.78	3.81	5.57	7.33
Электропитание	В, Гц, Ф	Однофазное	220-240, 50, 1	220-240, 50, 1	220-240, 50, 1	220-240, 50, 1	220-240, 50, 1
Потребляемая мощность	кВт	Охлаждение	0.68	0.82	1.10	1.64	2.50
		Нагрев	0.65	0.77	1.06	1.54	2.28
Эффективность / Класс		Охлаждение (EER)	3,21 / A	3,21 / A	3,21 / A	3,21 / A	2,81 / C
		Нагрев (COP)	3,61 / A	3,61 / A	3,61 / A	3,61 / A	3,21 / C
Годовое энергопотребление	кВт·ч	Среднее значение	340	410	550	820	1250
Расход воздуха (макс./сред./мин.)	м³/ч	Внутренний блок	422/375/302	510/380/338	568/440/352	820/665/543	1000/796/640
Интенсивность осушки воздуха	л/ч	Среднее значение	-	-	-	-	-
Уровень шума (выс./сред./низ.)	дБА	Внутренний блок	36/32/27	40/33/26	41/36/31	43/38/33	47/40/34
Габариты (ШхВхГ)	мм	Внутренний блок	715x285x194	715x285x194	805x285x194	957x302 x213	1040x327x220
		Наружный блок	700x550x270	700x550x270	770x555x300	770x555x300	845x702x363
Вес	кг	Внутренний блок	7.2	7.2	7.7	10.2	12.7
		Наружный блок	23.5	26.4	30.0	35.8	48.8
Трубопровод хладагента (R410A)	мм	Диаметр для жидкости	6.35	6.35	6.35	6.35	9.52
		Диаметр для газа	9.52	9.52	12,7	12,7	15,9
	м	Длина между блоками	20	20	20	25	25
		Перепад между блоками	8	8	8	10	10
Диапазон рабочих температур	°C	Охлаждение	18-43	18-43	18-43	18-43	18-43
		Нагрев	-7-24	-7-24	-7-24	-7-24	-7-24

Охлаждение/нагрев

inverter

ВНУТРЕННИЙ БЛОК			KSGB26HZAN1	KSGB35HZAN1	KSGB53HZAN1	KSGB70HZAN1
НАРУЖНЫЙ БЛОК			KSRB26HZAN1	KSRB35HZAN1	KSRB53HZAN1	KSRB70HZAN1
Производительность	кВт	Охлаждение	2.64 (1.03-3.22)	3.52 (1.08-4.10)	5.28 (1.82-6.13)	7.03 (2.67-7.88)
		Нагрев	2.93 (0.82-3.37)	3.81 (0.88-4.22)	5.57 (1.38-6.74)	7.33 (1.61-8.79)
Электропитание	В, Гц, Ф	Однофазное	220-240, 50, 1	220-240, 50, 1	220-240, 50, 1	220-240, 50, 1
Потребляемая мощность	кВт	Охлаждение	0.77 (0.10-1.24)	1.30 (0.10-1.58)	1.64 (0.14-2.36)	2.34 (0.24-3.03)
		Нагрев	0.77 (0.12-1.20)	1.19 (0.10-1.58)	1.59 (0.20-2.41)	2.28 (0.26-3.14)
Сезонная энергоэффективность / Класс		Охлаждение (SEER)	6.1 / A++	6.1 / A++	6.7 / A++	6.1 / A++
		Нагрев (SCOP)	4.0 / A+	4.0 / A+	4.1 / A+	4.0 / A+
Эффективность / Класс		Охлаждение (EER)	3.41 / A	2.71 / D	3.21 / A	3.00 / C
		Нагрев (COP)	3.81 / A	3.21 / C	3.51 / B	3.21 / C
Годовое энергопотребление	кВт.ч	Среднее значение	505	650	820	1170
Расход воздуха (макс./сред./мин.)	м ³ /ч	Внутренний блок	420 / 320 / 270	570 / 470 / 370	840 / 680 / 540	980 / 800 / 640
Уровень шума (выс./сред./низ.)	дБА	Внутренний блок	40 / 34 / 23	41 / 36 / 23	43 / 37 / 24	45 / 39 / 25
Габариты (ШxВxГ)	мм	Внутренний блок	715x285x194	805x285x194	957x302x213	1040 327 220
		Наружный блок	770x555x300	770x555x300	800x554x333	845x702x363
Вес	кг	Внутренний блок	6,8	7,2	10,5	11,9
		Наружный блок	25,2	25,5	35,1	48,4
Трубопровод хладагента (R410A)	мм	Диаметр для жидкости	6,35	6,35	6,35	9,52
		Диаметр для газа	9,52	9,52	12,7	15,9
	м	Длина между блоками	25	25	30	50
		Перепад между блоками	10	10	20	25
Диапазон рабочих температур	°C	Охлаждение	-15-50	-15-50	-15-50	-15-50
		Нагрев	-15-30	-15-30	-15-30	-15-30

Классификация энергоэффективности составляет часть Европейского проекта по обнаружению климатических изменений, согласно которому эффективность энергопользования должна быть направлена на уменьшение выбросов CO₂. Европейская Комиссия установила, что более точная осведомленность позволит пользователям покупать наиболее экологически рентабельные предметы в соответствии с их потребностями.

На табличке предоставлена информация о потреблении энергии кондиционера. Блоки с охлаждающей способностью до 12 кВт классифицируются по потреблению энергии на категории от 'A' до 'G', которым соответствует определенный цветовой код. Блоки с самым низким энергопотреблением категории 'A' обозначены темно-зеленой стрелкой, а с самым высоким энергопотреблением категории 'G' - красной. Таким образом, пользователи могут сравнить эффективность эквивалентных машин других производителей.

ОБОЗНАЧЕНО ГОДОВОЕ ПОТРЕБЛЕНИЕ ЭНЕРГИИ

Указано приблизительное годовое потребление энергии на основании стандартной бытовой модели. Годовое потребление можно рассчитать, умножив значение общей входной мощности на среднее количество часов работы в год, принятое за 500, в РЕЖИМЕ ОХЛАЖДЕНИЯ ПРИ ПОЛНОЙ НАГРУЗКЕ. Стоимость годового потребления энергии подсчитывается, умножая это значение на тариф на электроэнергию пользователя.

ОТДАЧА ОХЛАЖДЕНИЯ

Охлаждающая способность блока в кВт в режиме охлаждения при полной нагрузке. Пользователь должен выбрать блок с номинальной производительностью, соответствующей его требованиям охлаждения/нагрева. Крупногабаритные блоки могут увеличить количество циклов вкл/выкл, сокращая тем самым срок службы, в то время как малогабаритные блоки не могут обеспечить соответствующего уровня охлаждения или нагрева. Значения отдачи можно приобрести у производителя или местного дилера.

КОЭФФИЦИЕНТ ЭНЕРГОЭФФЕКТИВНОСТИ (EER)



Это охлаждающая производительность блока, делимая на общую потребляемую электрическую мощность - чем выше значение EER, тем лучше эффективность энергоиспользования.

ТИП

Указывает, в каком режиме может работать блок: только охлаждение или охлаждение/нагрев. В режиме охлаждения указывается тип охлаждения блока: водный или воздушный.

ТЕПЛОПРОИЗВОДИТЕЛЬНОСТЬ

Теплоотдача блока в кВт в режиме нагрева при полной нагрузке.

Энергопоказатели		Кондиционер
Производитель	KENTATSU	
Наружный блок	KSRH26HZAN1	
Внутренний блок	KSGH26HZAN1	
Более эффективно 		
Менее эффективно Ежегодный расход электроэнергии (кВт) в режиме охлаждения <small>(Фактическое потребление зависит от режима использования устройства и климатических условий)</small>	410	
Холодопроизводительность (кВт)	2.64	
Коэффициент энергетической эффективности <small>(Полная нагрузка. Чем выше, тем лучше)</small>	3.21	
Тип	Только охлаждение — Охлаждение + Нагрев — ← Воздушное охлаждение — ← Водяное охлаждение —	
Теплопроизводительность (кВт)	2.93	
Класс энергетической эффективности A: выше G: ниже	A B C D E F G	
Уровень звуковой мощности (внутренний/наружный блок)	дБА 38 / 55	
Дополнительная информация содержится в технической документации		
<small>Кондиционер Этикетка «Энергопоказатели»</small>		

Данная продукция производится на заводах:

- ❖ KENTATSU DENKI LTD.
2-15-1 Konan, Minato-ku, Tokyo, 108-6028, Shinagawa Intercity Tower A 28th Floor, Japan
- ❖ GD MIDEA AIR-CONDITIONING & REFRIGERATION GROUP
Midea Industrial City, Beijiao Town, Shunde City, Guangdong Province 528311, P.R. China
- ❖ GD MIDEA AIR CONDITIONING EQUIPMENT CO., LTD.
No. 5 Industrial road, Lingang Beijiao, Shunde Foshan, Guangdong, P.R.China
- ❖ GD MIDEA HEATING & VENTILATING EQUIPMENT CO., LTD.
Midea Industrial City, Shunde District, Foshan City, Guangdong province 528311, P.R.China
- ❖ WUHU MATY AIR-CONDITIONING EQUIPMENT CO., LTD.
Silver Lake Road And Hengshan Road Intersection of Weda, Wuhu, Anhul Province, China
- ❖ GD MIDEA AIR-CONDITIONING EQUIPMENT CO., LTD.
Midea Industrial City, Shunde District, Foshan City, Guangdong Province 528311, China

Страна производитель и дата производства кондиционера указана на его маркировочном шильдике.

Срок службы:

Установленный производителем в порядке п.2 ст.5 Федерального Закона РФ «О защите прав потребителей» срок службы для данного изделия равен 10 лет с даты производства при условии, что изделие используется в строгом соответствии с настоящей инструкцией по эксплуатации и применимыми техническими стандартами»

Особые правила реализации не предусмотрены.

Условия транспортировки и хранения:

Кондиционеры должны транспортироваться и храниться в упакованном виде.

Кондиционеры должны транспортироваться любым видом крытого транспорта в соответствии с правилами перевозки грузов, действующими на данном виде транспорта. Не допускается к отгрузке и перевозке кондиционер, получивший повреждение в процессе предварительного хранения и транспортирования, при нарушении жесткости конструкции.

Состояние изделия и условия производства исключают его изменения и повреждения при правильной транспортировке. Природные стихийные бедствия на данное условие не распространяются, гарантия при повреждении от природных бедствий не распространяется (Например – в результате наводнения).

Кондиционеры должны храниться на стеллажах или на полу на деревянных поддонах (штабелирование) в соответствии с манипуляционными знаками на упаковке.

Срок хранения – 5 лет со дня отгрузки с завода – изготовителя.

ВАЖНО! Не допускайте попадания влаги на упаковку! Не ставьте грузы на упаковку!

При складировании следите за ориентацией упаковок, указанной стрелками!

Утилизация отходов

Ваше изделие и батарейки, входящие в комплектацию пульта, помечены этим символом. Этот символ означает, что электрические и электронные изделия, а также батарейки, не следует смешивать с несортированным бытовым мусором.

На батарейках под указанным символом иногда отпечатан химический знак, который означает, что в батарейках содержится тяжелый металл выше определенной концентрации. Встречающиеся химические знаки:

Pb:свинец (>0,004%)

Не пытайтесь демонтировать систему самостоятельно: демонтаж изделия, удаление холодильного агента, масла и других частей должны проводиться квалифицированным специалистом в соответствии с местным и общегосударственным законодательством.

Агрегаты и отработанные батарейки необходимо сдавать на специальную перерабатывающую станцию для утилизации, переработки и вторичного использования.

Обеспечивая надлежащую утилизацию, вы способствуете предотвращению отрицательных последствий для окружающей среды и здоровья людей.

За более подробной информацией обращайтесь к монтажнику или в местные компетентные органы.

Оборудование, к которому относится настоящая инструкция, при условии его эксплуатации согласно данной инструкции, соответствует следующим техническим регламентам: Технический регламент Таможенного союза ТР ТС 004/2011 «О безопасности низковольтного оборудования», Технический регламент Таможенного Союза ТР ТС 020/2011 «Электromагнитная совместимость технических средств»

Уполномоченным изготовителем KENTATSU лицом на территории Таможенного союза является компания ООО «DAICHI»

Адрес: Российская Федерация, 125130, г. Москва, Старопетровский пр-д, д. 11, корп. 1 Тел. +7(495) 737-37-33, Факс: +7(495) 737-37-32 E-mail: info@daichi.ru









KENTATSU

IS THE TRADEMARK OF
KENTATSU DENKI, JAPAN

