

Перед началом эксплуатации внимательно прочтите эту инструкцию и сохраните для обращения за справками в будущем.

ИНВЕРТОРНАЯ МУЛЬТИСИСТЕМА «1-2» / «1-3» / «1-4» / «1-5»



КОНДИЦИОНЕР ДЛЯ ЖИЛЫХ ПОМЕЩЕНИЙ

ИНСТРУКЦИЯ ПО ЭКСПЛУАТАЦИИ

Модели:

Наружные блоки

M2OE-14HFN1-Q
M2OF-18HFN1-Q
M3OE-21HFN1-Q
M3OE-27HFN1-Q
M4OE-28HFN1-Q
M4OB-36HFN1-Q
M5OE-42HFN1-Q

Внутренние блоки

Настенного типа

MSMBAU-09HRFN1-Q(BW)
MSMBBU-12HRFN1-Q(BW)
MSMBCU-18HRFN1-Q(BW)
MSMBDU-24HRFN1-Q(BW)

Кассетного типа 600x600

MCA3I-07HRFN1-Q
MCA3I-09HRFN1-Q
MCA3U-12HRFN1-Q
MCA3I-18HRDN1-Q

Канального типа

MTBI-07HWFN1-Q
MTBI-09HWFN1-Q
MTBU-12HWFN1-Q
MTBI-18HWDN1-Q

СОДЕРЖАНИЕ

ЗАМЕЧАНИЯ ПО УТИЛИЗАЦИИ

Замечания по утилизации	2
-------------------------------	---

МЕРЫ ПРЕДОСТОРОЖНОСТИ

Внимание!	3
Меры предосторожности	4

ПОРЯДОК ЭКСПЛУАТАЦИИ

Описание деталей и компонентов	5
Диапазон рабочих температур	8
Ручной режим работы	8
Регулировка направления воздушного потока	9
Режимы работы кондиционера	11

ОБСЛУЖИВАНИЕ И ПРОФИЛАКТИКА

Обслуживание и профилактика	13
-----------------------------------	----

РЕКОМЕНДАЦИИ ПО ЭКСПЛУАТАЦИИ

Рекомендации по эксплуатации	19
------------------------------------	----

ПОИСК И УСТРАНЕНИЕ НЕИСПРАВНОСТЕЙ

Поиск и устранение неисправностей	21
---	----

ТЕХНИЧЕСКИЕ ХАРАКТЕРИСТИКИ

Наружные блоки	22
Внутренние блоки	23

КЛАССЫ ЭНЕРГОЭФФЕКТИВНОСТИ

.....	24
-------	----

ДОПОЛНИТЕЛЬНЫЕ СВЕДЕНИЯ	25
--------------------------------------	----

ВНИМАНИЕ!

- По поводу обслуживания или ремонта обращайтесь в сервисный центр.
- По поводу установки системы обращайтесь в компанию, занимающуюся монтажом кондиционеров.
- Кондиционер не предназначен для использования детьми или лицами с ограниченными физическими возможностями без присмотра со стороны лиц, которые отвечали бы за их безопасность.
- Не позволяйте детям играть с кондиционером.
- Если кабель питания поврежден, его замену должен производить только сертифицированный специалист.
- Монтаж может производиться только сертифицированным специалистом с соблюдением государственных стандартов подключения электроустановок.

ЗАМЕЧАНИЯ ПО УТИЛИЗАЦИИ

При эксплуатации кондиционера в странах ЕС необходимо соблюдать следующие требования.

УТИЛИЗАЦИЯ Не выбрасывайте это изделие вместе с бытовыми отходами. Сбор таких изделий производится отдельно с целью специальной переработки.

Запрещается выбрасывать это изделие вместе с бытовым мусором.

Существует несколько вариантов утилизации.

- A) Муниципальные организации создают специальные места для сбора отслуживших свой срок электронных устройств. Утилизация производится бесплатно для их владельцев.
- B) При продаже новой продукции предприятия розничной торговли организуют бесплатный прием старых устройств.
- C) Изготовитель бесплатно принимает старые устройства для утилизации.
- D) Поскольку отслужившие срок электронные устройства могут содержать ценные материалы, они могут быть проданы на вторсырье.

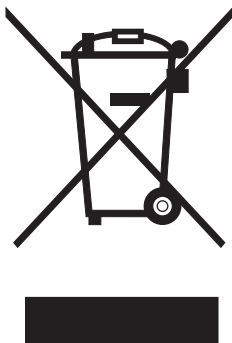

Бесконтрольный сброс отходов загрязняет природу и угрожает здоровью людей, т.к. опасные вещества проникают в грунтовые воды, а затем в пищевую цепочку.





МЕРЫ ПРЕДОСТОРОЖНОСТИ

Во избежание травм и материального ущерба необходимо соблюдать изложенные ниже указания. Неправильная эксплуатация вследствие несоблюдения этих указаний может стать причиной травмы или материального ущерба.

- Предупреждения сопровождаются следующими символами.

 ОПАСНО!	Этот символ указывает на возможность получения серьезной травмы, или даже опасности летального исхода.
 ОСТОРОЖНО!	Этот символ указывает на возможность причинения травмы или материального ущерба.

- Далее поясняется значение символов, использованных в этом руководстве.

	Нельзя!
	Обязательно!

ОПАСНО!

 Проверьте, правильно ли подключено питание

- В противном случае перегрев может вызвать поражение электрическим током или возгорание.

 Не запускайте и не останавливайте кондиционер подключением или отключением вилки от розетки.

- Это может вызвать поражение электрическим током или возгорание.

 Берегите кабель питания от повреждений. Используйте только рекомендованный тип кабеля.

- Это может вызвать поражение электрическим током или возгорание.

 Не пользуйтесь удлинителями, не подключайте к розетке для кондиционера другие устройства.

- Это может вызвать поражение электрическим током или возгорание.

 Не прикасайтесь к кондиционеру мокрыми руками и не пользуйтесь им в условиях повышенной влажности.

- Это может вызвать поражение электрическим током.

 Не направляйте поток воздуха непосредственно на людей в комнате.

- Это может оказаться вредным для вашего здоровья.

 Обеспечивайте надежное заземление.

- Неправильное заземление может стать причиной поражения электрическим током.

 Не допускайте проникновения жидкости внутрь и попадания ее на электрические схемы.

- Это может вызвать поражение электрическим током.

 Обязательно используйте УЗО.

- Несоблюдение этого требования может стать причиной поражения электрическим током или возгорания.

 При появлении посторонних звуков, запаха гари или дыма немедленно отключите электропитание.

- Это может вызвать поражение электрическим током.

 Не пейте воду из дренажной трубы кондиционера.

- Она содержит загрязняющие вещества вредные для здоровья.

 Не вскрывайте корпус во время работы устройства.

- Это может вызвать поражение электрическим током.

 Используйте УЗО или предохранитель только соответствующего номинала.

- В противном случае существует риск поражения электрическим током или возгорания.

 Прокладывайте кабель питания подальше от нагревательных приборов.

- В противном случае возможно поражение электрическим током или возгорание.

 Прокладывайте кабель питания подальше от емкостей с бензином, растворителем и другими воспламеняющимися веществами.

- Они могут вызвать возгорание или взрыв.

 Перед включением кондиционера проветривайте комнату, если в ней есть утечка газа от других приборов.

- Это может вызвать возгорание или взрыв.

 Не разбирайте устройство и не вносите изменения в его конструкцию.

- В противном случае возможно поражение электрическим током или возгорание.

ОПАСНО!

⊘ При снятии воздушного фильтра не касайтесь металлических частей устройства.

- Они могут стать причиной травмы.

⌚ Если устройство требует чистки, выключите питание и отключите УЗО.

- Не проводите чистку при включенном электропитании, так как это может вызвать поражение электрическим током или возгорание, и стать причиной травмы.

⌚ Во время работы кондиционера закрывайте окна. Во время бури или шторма выключайте кондиционер.

- Работа кондиционера при открытых окнах приводит к отсыреванию мебели.

⊘ Не используйте сильнодействующие моющие средства или растворители при чистке устройства. Для чистки пользуйтесь мягкой тканью.

- Это может испортить внешний вид устройства из-за стирания слоя краски или образования царапин на поверхности.

⊘ Не ставьте тяжелые объекты на кабель питания, оберегайте его от сдавливания.

- Не устанавливайте кондиционер во влажных помещениях, например в ванных или прачечных.

⊘ Данное устройство может использоваться детьми не младше 8 лет и лицами с ограниченными физическими, сенсорными или умственными способностями либо не обладающими необходимыми для этого опытом и знаниями, если за ними осуществляется надзор, либо они получают надлежащие указания по безопасному использованию устройства и понимают сопутствующие факторы риска. Не разрешайте детям играть с устройством. Не разрешается допускать детей к очистке и обслуживанию устройства без присмотра.

⊘ Не используйте воду для чистки кондиционера.

- Вода может проникнуть внутрь и повредить изоляцию. Это может вызвать поражение электрическим током.

⊘ Не направляйте поток воздуха на комнатные растения или на домашних животных.

- Это может причинить вред растениям или здоровью домашних животных.

⊘ Не блокируйте впускное и выпускное отверстия для воздуха.

- Это может стать причиной неисправной работы устройства или вызвать аварию.

⌚ Периодически проверяйте прочность крепления кронштейнов наружного блока.

- Если кронштейн поврежден, существует опасность падения наружного блока.

⌚ Соблюдайте осторожность при распаковке и извлечении устройства. Острые края могут причинить травму.

- Следите за детьми, не позволяйте им играть с кондиционером.

⌚ Кондиционер не предназначен для использования детьми и лицами с ограниченными физическими или умственными способностями, либо не обладающими необходимыми для этого опытом и знаниями, без надзора со стороны лиц, ответственных за их безопасность.

⌚ Периодически проветривайте помещение, если в одном помещении с кондиционером установлено устройство, оснащенное горелкой.

- Это необходимо во избежание кислородной недостаточности

⊘ Не используйте кондиционер для каких-либо иных целей, кроме тех, для которых он предназначен.

- Не используйте помещение, в котором работает этот кондиционер для хранения прецизионных устройств, продуктов, предметов искусства и выращивания растений. Это может причинить им вред.

⌚ Если вы не собираетесь пользоваться устройством в течение длительного времени, отключите его с помощью выключателя.

- Это может стать причиной неисправной работы устройства или вызвать возгорание.

⌚ Следите за правильной установкой фильтров. Через каждые две недели проводите очистку фильтров.

- Работа кондиционера без фильтров может вызвать неисправность.

⌚ В случае попадания воды внутрь корпуса, выключите кондиционер, отсоедините кабель питания и обратитесь в сервисный центр.

- В противном случае существует риск поражения электрическим током или возгорания.

⌚ Во избежание несчастных случаев замена поврежденного кабеля электропитания должна выполняться производителем оборудования, дилером или аналогичными квалифицированными специалистами.

Описание деталей и компонентов

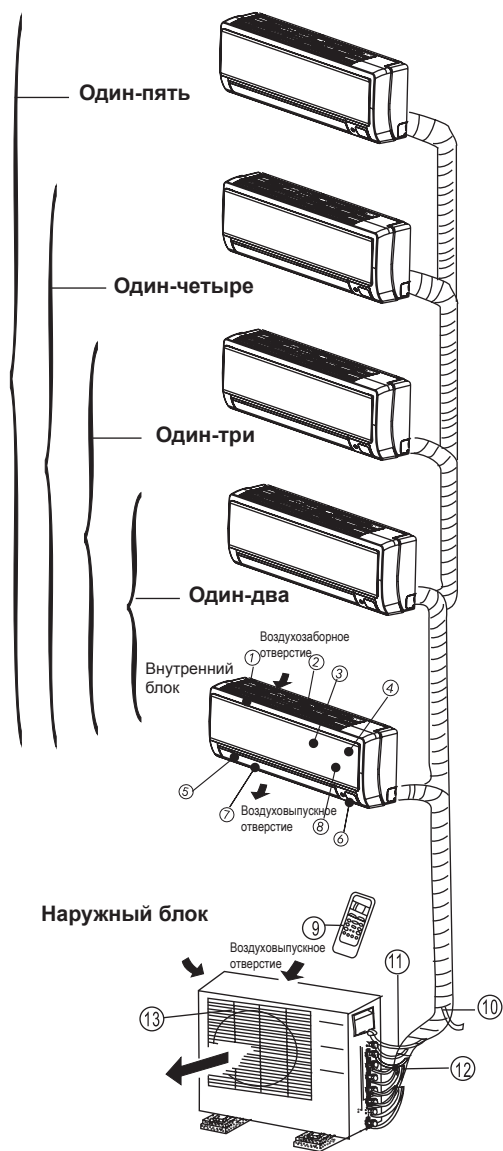

Внутренний блок

1. Рамка лицевой панели
2. Решетка заднего воздухозаборного отверстия
3. Передняя панель
4. Воздухоочистной фильтр и воздушный фильтр (сзади)
5. Горизонтальные жалюзи
6. ЖК-дисплей
7. Вертикальные жалюзи
8. Кнопка ручного управления
9. Пульт дистанционного управления

Наружный блок

10. Дренажный шланг, подсоединение трубопровода хладагента
11. Соединительный кабель
12. Запорный вентиль
13. Вентилятор (за решеткой)

Дисплей

ПРИМЕЧАНИЕ Дисплее приобретенного вами кондиционера выглядит следующим образом.



Индикатор WiFi

Включается при работе WiFi. (Отсутствует, если кондиционер не оснащен данной функцией).

ПОРЯДОК ЭКСПЛУАТАЦИИ

Описание деталей и компонентов

Внутренние блоки канального типа

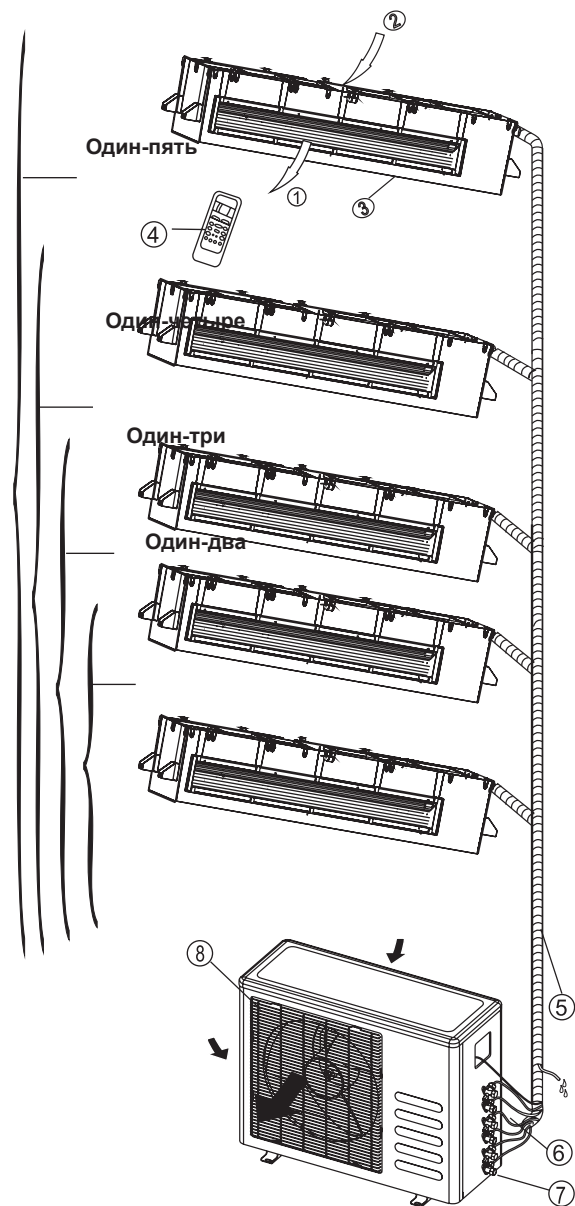

Внутренний блок

1. Выход воздуха
2. Воздухозаборное отверстие
3. Воздушный фильтр
4. Пульт дистанционного управления

Наружный блок

5. Дренажный шланг, подключение трубопровода хладагента
6. Соединительный кабель
7. Запорный вентиль
8. Вентилятор (за решеткой)

ИНДИКАТОРНАЯ ПАНЕЛЬ

- ① Индикатор работы
Светится, когда устройство работает.
- ② Индикатор таймера
Светится во время работы таймера.
- ③ Индикатор PRE-DEF./вентилятора
Загорается, когда автоматически включается размораживание в режиме нагрева (действительно только для моделей с охлаждением и нагревом) или вентилирования (действительно только для моделей с охлаждением).
- ④ Аварийный индикатор
Загорается, когда случается аварийная ситуация.
- ⑤ Кнопка ручного управления
Эта кнопка используется для временного управления системой, например, когда вы не можете найти пульт ДУ, или если в пульте разрядились батареи. Одно нажатие кнопки переводит систему в режим автоматической работы. При двух нажатиях кнопки с интервалом не более 5 секунд система переходит в режим принудительного охлаждения. Этот режим используется только в целях проверки работы системы. Не включайте его без необходимости.

Индикаторная панель

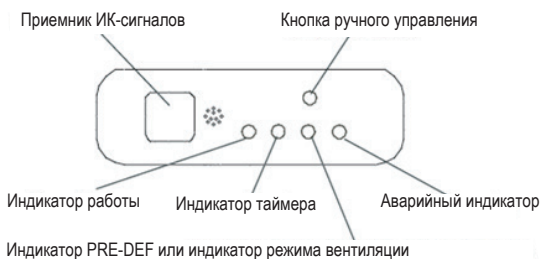

Описание деталей и компонентов

Внутренние блоки кассетного типа 600x600

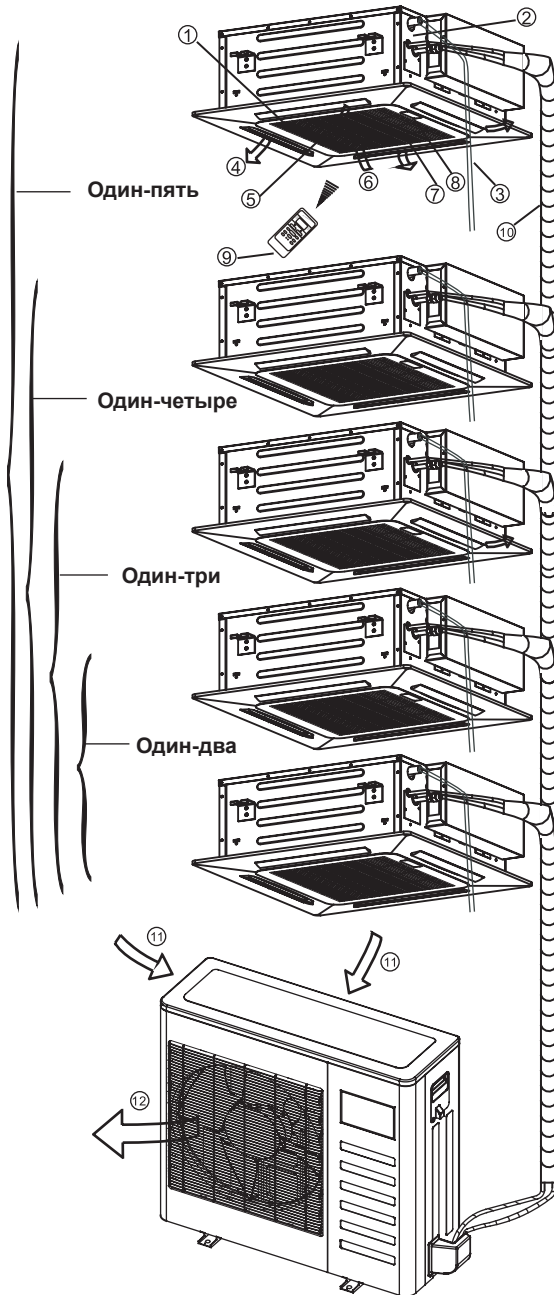

Внутренний блок

1. Вентиляционные жалюзи (на отверстиях выхода воздуха)
2. Дренажный насос (сток воды из внутреннего блока)
3. Дренажная труба
4. Выход воздуха
5. Воздушный фильтр (за воздухозаборной решеткой)
6. Воздухозаборное отверстие
7. Решетка воздухозаборного отверстия
8. Индикаторная панель
9. Пульт дистанционного управления
10. Трубопровод хладагента

Наружный блок

11. Воздухозаборное отверстие
12. Выход воздуха

Индикаторная панель

- ① Индикатор работы
Светится, когда устройство работает.
- ② Индикатор таймера
Светится во время работы таймера.
- ③ Индикатор PRE-DEF./вентилятора
Загорается, когда автоматически включается размораживание в режиме нагрева или вентилирования.
- ④ Аварийный индикатор
Загорается, когда случается аварийная ситуация.
- ⑤ Кнопка ручного управления
Эта кнопка используется для временного управления системой, например, если вы не можете найти пульт ДУ или если в пульте разрядились батареи. Одно нажатие кнопки переводит систему в режим автоматической работы. При двух нажатиях кнопки в течение 5 секунд переводит систему в режим принудительного охлаждения. Этот режим используется только в испытательных целях. Не включайте его без необходимости.

Индикаторная панель

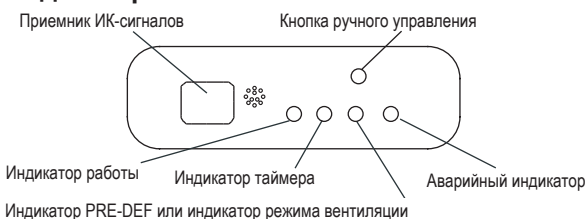

ПОРЯДОК ЭКСПЛУАТАЦИИ

ПРИМЕЧАНИЕ Этот документ не содержит описания работы с пультом. См. Инструкцию к пульту дистанционного управления, входящую в общую комплектацию.

Диапазон рабочих температур:

Режим	Охлаждение	Нагрев	Работа в режиме осушки
Температура			
Температура воздуха в помещении	от 17 °С до 32 °С	от 0 °С до 30 °С	от 17 °С до 32 °С
Температура наружного воздуха	от -15 °С до 50 °С	от -15 °С до 24 °С	от 0 °С до 50 °С

ПРИМЕЧАНИЕ

1. Оптимальные характеристики кондиционера достигаются при соблюдении указанных диапазонов температур. Если использовать кондиционер без соблюдения этих условий, могут сработать некоторые функции защиты, вызвав нарушение нормальной работы системы.
2. Если кондиционер эксплуатируется при относительной влажности свыше 80%, на поверхности устройства образуется конденсат. Установите вертикальные жалюзи на максимальный угол отклонения (вертикально вниз) и включите режим работы вентилятора «HIGH» [Высокие обороты].

Рекомендации

Поскольку устройство включает электронагреватель, то при наружной температуре ниже 0°С мы настоятельно рекомендуем держать устройство включенным для обеспечения его равномерной работы.

Ручное управление

Удобен для временного управления системой, например, когда вы не можете найти пульт ДУ, а также при тестировании или обслуживании системы.

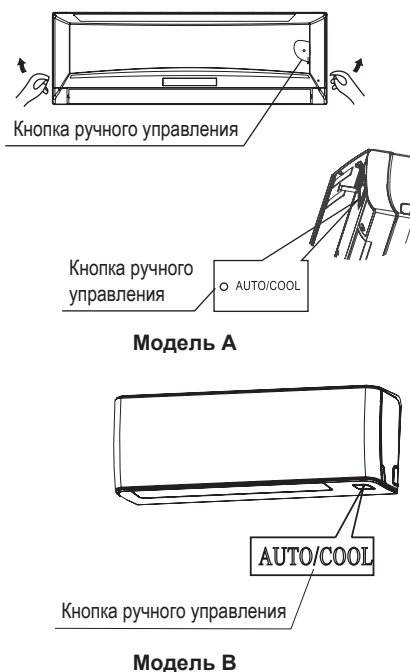

ПРИМЕЧАНИЕ Перед переходом на ручной режим управления необходимо выключить устройство. Во время работы кондиционера нажмите кнопку и удерживайте ее нажатой, пока он не выключится.

- ① Поднимите переднюю панель и вы увидите кнопку ручного управления (см. Модель А). В некоторых моделях эта кнопка находится на нижней панели устройства (см. Модель В).
- ② Одно нажатие кнопки переводит систему в режим автоматической работы. При двух нажатиях кнопки в течение 5 секунд переводит систему в режим принудительного охлаждения.
- ③ Закройте панель, вернув ее в исходное состояние.

ПРИМЕЧАНИЕ Описанный порядок использования кнопки ручного управления действителен для кондиционеров настенного типа.

Регулировка направления воздушного потока

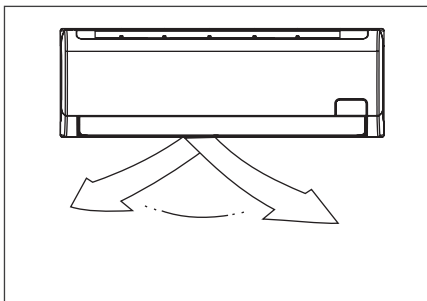
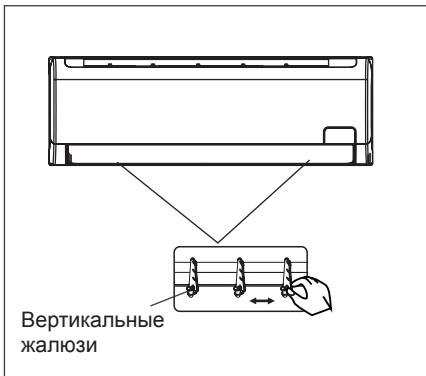
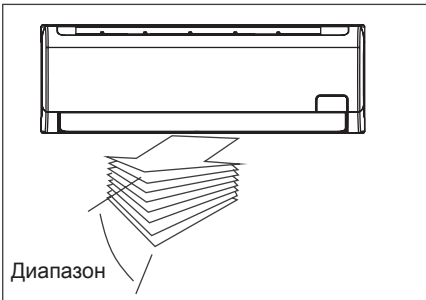

- Правильно отрегулируйте направление воздушного потока, в противном случае он может вызвать неприятные ощущения или температура в помещении будет некомфортной.
- С помощью ПДУ настройте положение горизонтальных/вертикальных жалюзи. На некоторых моделях возможна только ручная регулировка вертикальных жалюзи.

Установка направления воздушного потока по горизонтали и по вертикали

- Настройка производится во время работы кондиционера.
- Регулировка воздушного потока в вертикальном направлении производится с помощью ПДУ. При каждом нажатии кнопки горизонтальные/вертикальные жалюзи смещаются на угол 6 градусов, или автоматически поднимаются и опускаются. Дополнительную информацию см. в инструкции по эксплуатации ПДУ.
- На некоторых моделях возможна только ручная регулировка вертикальных жалюзи. Регулировка направления воздушного потока производится вручную с помощью рычага дефлектора.

ОСТОРОЖНО! Не суйте пальцы в решетку работающего кондиционера. Крыльчатка вентилятора, вращающаяся с большой скоростью, способна причинить травму.

ВНИМАНИЕ!

- Не используйте кондиционер в течение длительного времени, если воздушный поток в режиме охлаждения или осушения воздуха направлен вниз. В противном случае на горизонтальных жалюзи может конденсироваться влага, которая будет стекать в виде капель, способных повредить пол или мебель.
- Не пытайтесь смещать горизонтальные жалюзи вручную, если на то нет настоящей необходимости. Всегда пользуйтесь пультом ДУ.
- Если кондиционер остановить и сразу запустить снова, горизонтальные жалюзи могут оставаться неподвижными в течение примерно 10 секунд.
- Угол открытия горизонтальных жалюзи не должен быть слишком малым, т.к. производительность кондиционера в режимах охлаждения и нагрева может снизиться из-за ограничения расхода воздуха.
- Не включайте кондиционер, когда горизонтальные жалюзи находятся в закрытом состоянии.
- При включении кондиционера горизонтальные жалюзи могут издавать шум в течение примерно 10 секунд. Это нормальное явление.

ПОРЯДОК ЭКСПЛУАТАЦИИ

Блоки канального типа

Далее приводятся пояснения по регулировке направленности воздушного потока, если в воздуховыпускном отверстии внутреннего блока используются дополнительные принадлежности (приобретаются отдельно).

Охлаждение

Для эффективного охлаждения всего помещения отрегулируйте жалюзи по горизонтали.

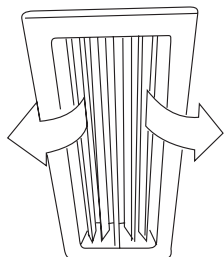

Нагрев

Для эффективного нагрева нижней части помещения поверните жалюзи вниз.

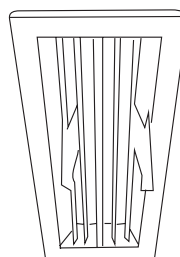

Блоки напольно-потолочного типа

Автоматическая настройка движения жалюзи

Нажмите кнопку SWING, чтобы привести в движение (вверх-вниз или влево-вправо) жалюзи.

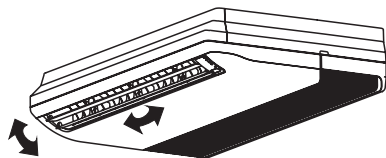

Ручная настройка движения жалюзи

Отрегулируйте жалюзи так, чтобы обеспечить наилучший эффект охлаждения/нагрева.

В режиме охлаждения

Отрегулируйте движение жалюзи по горизонтали.

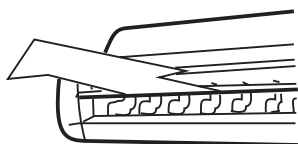

В режиме нагрева

Поверните жалюзи вниз (направление по вертикали).

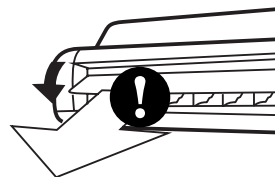

ПРИМЕЧАНИЕ Нагрев с горизонтальным направлением воздушного потока приведет к увеличению разницы температуры в нижней и верхней части комнаты.



Внимание



Обращайте внимание на ориентацию жалюзи

При охлаждении задавайте горизонтальное направление воздушного потока. При охлаждении воздушный поток, направленный вниз, вызывает образование конденсата на поверхности жалюзи.

Режимы работы мультисистемы

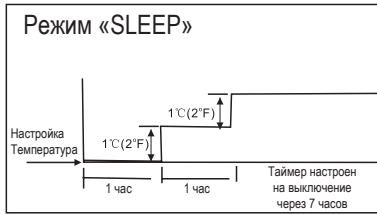

Охлаждение

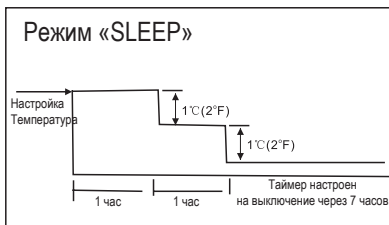

Нагрев

Режим «AUTO» [Автоматический]

- При использовании режима «AUTO» кондиционер автоматически выбирает режимы охлаждения, нагрева (только для моделей с режимами нагрева/охлаждения) или работы вентилятора в зависимости от заданной температуры и температуры в помещении.
- Кондиционер автоматически регулирует температуру в помещении в соответствии с заданной.
- Если режим «AUTO» представляется вам некомфортным, можно задать желаемые параметры вручную.

Режим «SLEEP» [Сон]

- При нажатии кнопки SLEEP на пульте ДУ во время работы кондиционера в режиме охлаждения, нагрева (кроме моделей только с функцией охлаждения) или AUTO температура будет каждый час автоматически повышаться (при охлаждении) или понижаться (при нагреве) на 1 градус.
- Через два часа установившаяся температура остается постоянной. И через 7 часов произойдет выключение кондиционера по таймеру.
- Скорость вращения вентилятора контролируется автоматически.
- Этот режим способен поддерживать наиболее комфортную температуру и заодно экономит электроэнергию.

Режим «DRYING» [Осушка]

- В режиме осушки скорость вращения вентилятора контролируется автоматически.
- Если температура в помещении падает ниже 10°C, компрессор останавливается и не запускается до тех пор, пока температура не поднимется выше 12°C.

ПОРЯДОК ЭКСПЛУАТАЦИИ

Выбор режима работы

Если в помещении работают два или более внутренних блока одновременно, их рабочие режимы не должны конфликтовать друг с другом. Режим имеет приоритет перед всеми остальными. Если первый включенный блок работает на нагрев, остальные блоки могут работать только в этом режиме. Например, если первый включенный блок работает в режиме нагрева (или вентилирования), остальные блоки могут работать в любом из этих режимов, но не в режиме нагрева. Если на одном из блока будет выбран режим нагрева, другие работающие блоки прекращают работу, и на их дисплее отображается «P5» (модели с дисплеем) или начинает быстро мигать индикатор «Auto» и «Operation». Индикатор «Defrost» гаснет, а индикатор «Timer» продолжает светиться (модели без дисплея), или загораются индикаторы «Defrost» и «Alarm» (в соответствующих случаях), индикатор «Operation» быстро мигает, а индикатор «Timer» гаснет (напольные модели).

Оптимальная производительность

Для достижения оптимальной производительности рекомендуется следующее.

- Отрегулируйте направление воздушного потока так, чтобы он не был направлен на людей.
- Задайте температуру, которая была бы наиболее комфортной. Не устанавливайте слишком высокую или слишком низкую температуру.
- Когда кондиционер работает в режиме охлаждения или нагрева, закрывайте окна и двери, чтобы обеспечить оптимальную производительность системы.
- Кнопкой «TIMER ON» на пульте ДУ установите время, когда кондиционер должен включиться.
- Не размещайте посторонние предметы рядом с воздуховыпускным или воздухозаборным отверстиями. В противном случае производительность кондиционера может снизиться или он отключится.
- Периодически очищайте фильтр, иначе производительность кондиционера может снизиться.
- Не включайте кондиционер, когда горизонтальные жалюзи находятся в закрытом состоянии.

Рекомендации Поскольку кондиционер имеет также и электронагреватель, то при наружной температуре ниже 0°C мы настоятельно рекомендуем держать кондиционер включенным для поддержания стабильной работы.

ОБСЛУЖИВАНИЕ И ПРОФИЛАКТИКА

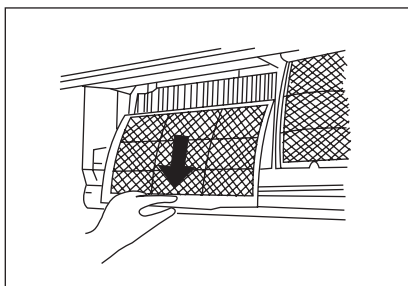
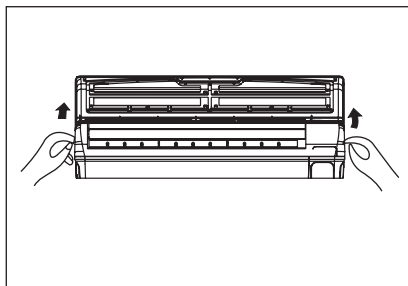

Чистка решетки, корпуса и пульта дистанционного управления

- Перед очисткой отключите кондиционер. Очистка выполняется с помощью сухой мягкой ткани. Не используйте дезинфицирующие вещества или абразивы.

ПРИМЕЧАНИЕ Перед чисткой внутреннего блока полностью отключайте питание системы.

⚠ ВНИМАНИЕ!

- Если корпус внутреннего блока сильно загрязнен, используйте для чистки ткань, смоченную в холодной воде. Затем насухо протрите корпус.
- Для очистки кондиционера не используйте химически обработанные ткани.
- Не используйте бензин, растворитель, полировальные порошки или аналогичные вещества. Они могут вызвать появление трещин или деформацию пластиковых деталей.
- Для очистки передней панели не используйте воду с температурой выше 40 °С, в противном случае пластмасса может деформироваться или обесцветиться.

■ Блоки настенного типа

Чистка воздушного фильтра

Загрязненный воздушный фильтр снижает эффективность работы кондиционера. Очищайте фильтр каждые два недели.

1. Поднимите переднюю панель вверх до щелчка и зафиксируйте ее в поднятом положении.
2. Приподнимите решетку фильтра, чтобы высвободить ее из зацепления, затем потяните ее вниз.
3. Извлеките **пылевой фильтр с активированным углем**.
 - Очищайте фильтр каждые два недели.
 - Очистите фильтр пылесосом или вымойте в воде, затем высушите в прохладном месте.

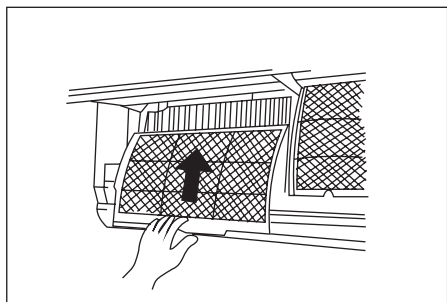
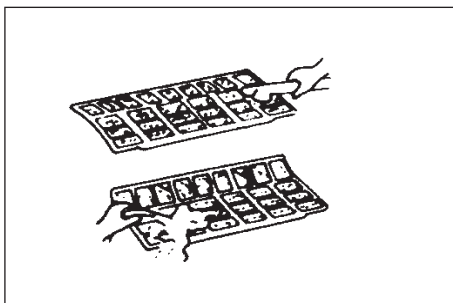
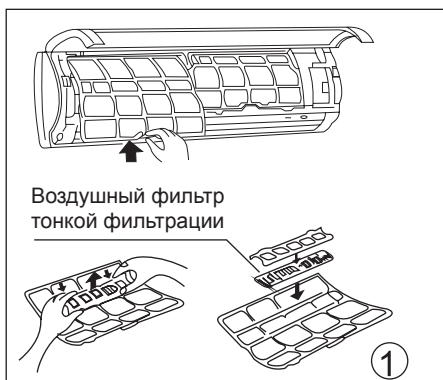

4. Извлеките воздушный фильтр тонкой фильтрации (альтернативные варианты фильтра: плазменный фильтр-пылесборник / фильтр с ионами серебра / био-фильтр / фильтр с витамином С). Способы установки и удаления воздушного фильтра тонкой фильтрации различаются в зависимости от модели, см. рис. (1) и (2) слева.
 - Очищайте воздушный фильтр тонкой фильтрации не реже одного раза в месяц, а через каждые 4-5 месяцев производите его замену.
 - Очищайте его с помощью пылесоса, а затем сушите в прохладном месте.
5. Установите воздушный фильтр тонкой фильтрации на место.
6. Вставьте верхнюю часть воздушного фильтра в пазы, следя, чтобы правильно вошли левый и правый края, и прижмите, устанавливая фильтр на место.

Техническое обслуживание

Если вы планируете длительный перерыв в работе кондиционера, выполните следующее.

- (1) Включите вентилятор приблизительно на полдня — для сушки внутреннего пространства кондиционера.
- (2) Отключите кондиционер и извлеките вилку питания из розетки. Извлеките элементы питания из пульта дистанционного управления.
- (3) Наружный блок требует периодического обслуживания и очистки. Не пытайтесь выполнять это самостоятельно. Обращайтесь в сервисный центр или к дилеру.

Проверка перед началом эксплуатации

- Проверьте целостность проводки и надежность соединений.
- Проверьте правильность установки воздушного фильтра.
- Убедитесь, что воздухозаборное и воздуховыпускное отверстия не заблокированы после длительного перерыва в работе кондиционера.

⚠ Осторожно!

- При демонтаже фильтра не прикасайтесь к металлическим частям блока. Острые металлические детали могут причинить травму.
- Не используйте воду для очистки внутреннего пространства кондиционера. Вода может вывести из строя изоляцию, что приведет к поражению электрическим током.
- Перед очисткой кондиционера отключайте питание и выключатель.



Рис. А



Рис. В

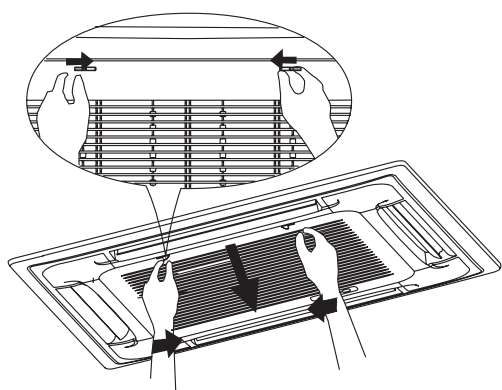

Рис. С

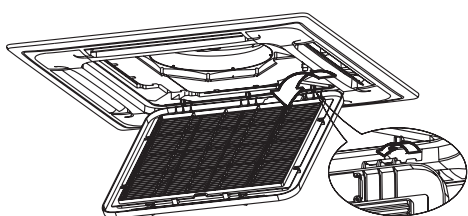

Рис. D

■ БЛОКИ КАССЕТНОГО ТИПА

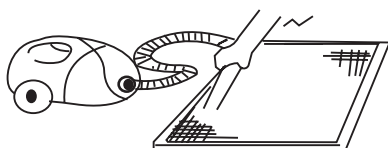
1. Откройте решетку воздухозаборного отверстия. Нажмите на оба фиксатора, сдвигая их друг к другу, как показано на рис. А. Затем потяните решетку вниз. **Внимание!** Прежде, чем проделать описанную выше операцию, отсоедините кабели на щитке управления, подключенные к клеммам блока.
2. Снимите решетку воздушного фильтра (вместе с сеткой фильтром, как показано на рис. В). Потяните решетку вниз под углом 45°, и снимите ее.
3. Разберите воздушный фильтр.
4. Очистите воздушный фильтр. Для чистки воздушного фильтра можно использовать пылесос или чистую воду. Сильно загрязненный фильтр необходимо очистить мягкой щеткой с использованием неагрессивного моющего средства. После чистки фильтр необходимо высушить в прохладном месте.

■ БЛОКИ КАНАЛЬНОГО ТИПА

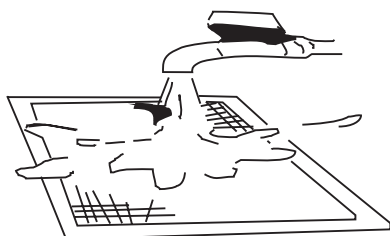
1. Откройте решетку воздухозаборного отверстия. Нажмите на оба фиксатора, сдвигая их друг к другу, как показано на рис. Затем потяните решетку вниз. **Внимание!** Прежде, чем проделать описанную выше операцию, отсоедините кабели на щитке управления, подключенные к клеммам блока.
 2. Снимите решетку воздушного фильтра.
 3. Разберите воздушный фильтр.
 4. Очистите воздушный фильтр. Для чистки воздушного фильтра можно использовать пылесос или чистую воду. Сильно загрязненный фильтр необходимо очистить мягкой щеткой с использованием неагрессивного моющего средства. После чистки фильтр необходимо высушить в прохладном месте.
 - Во время чистки пылесосом приточная сторона фильтра должна быть направлена вверх (см. рис. С).
 - Во время мытья водой приточная сторона фильтра должна быть направлена вниз (см. рис. D).**Внимание!** Запрещается сушить воздушный фильтр путем воздействия прямых солнечных лучей или открытого пламени.
 5. Установите воздушный фильтр на место
 6. Выполняя действия пп. 1 и 2 в обратном порядке, установите на место решетку воздухозаборного отверстия и подключите кабели щитка управления к соответствующим клеммам блока.
- Примечание.** Сплит-системы с высоким статическим давлением не имеют воздушного фильтра.

■ БЛОКИ НАПОЛЬНО-ПОТОЛОЧНОГО ТИПА



Рис. E1



Рис. E2

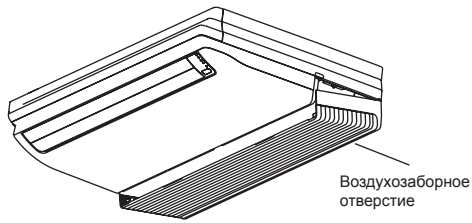

Рис. E3

Для моделей с производительностью не более 36000 Бте/ч

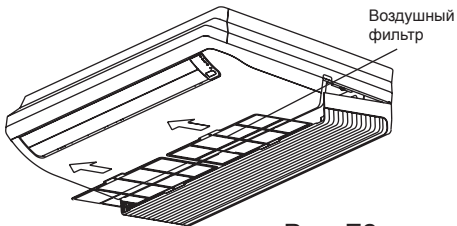
1. Откройте воздухозаборное отверстие (см. рис. E1).
2. Извлеките воздушный фильтр (см. рис. E2).
3. Очистите фильтр пылесосом или вымойте в воде, затем высушите в прохладном месте.
4. Установите воздушный фильтр на место.

Для моделей с производительностью более 48000 Бте/ч

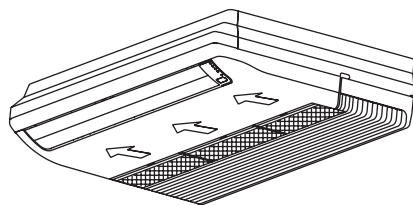
1. Извлеките воздушный фильтр из воздухозаборного отверстия, как показано на рис. E3.
2. Очистите фильтр пылесосом или вымойте в воде, затем высушите в прохладном месте.
3. Установите воздушный фильтр на место.

■ БЛОКИ НАПОЛЬНОГО (КОНСОЛЬНОГО) ТИПА



Рис. F1

1. Откройте переднюю панель (см. рис. F1).



Рис. F2

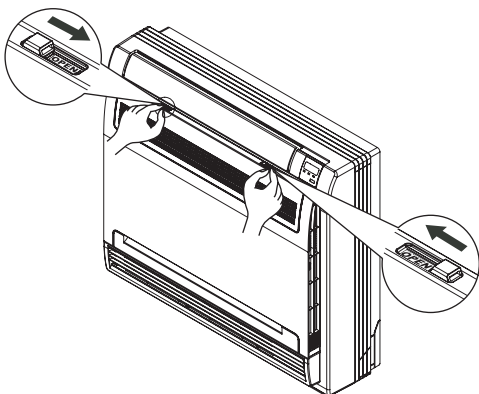

Рис. F3

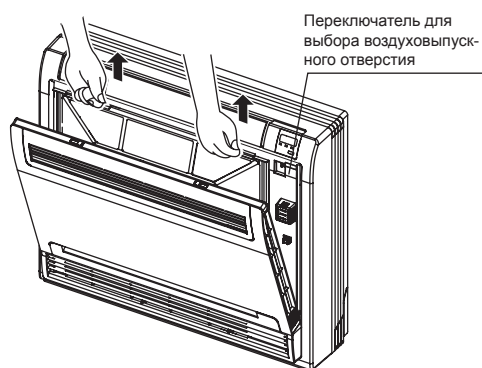

Рис. F4

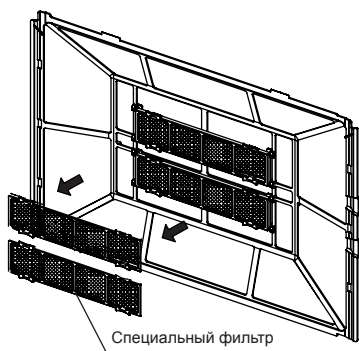

Рис. F5

2. Снимите воздушный фильтр.
Нажмите на левый и правый фиксаторы воздушного фильтра и потяните вверх (см. рис. F2).
3. Снимите специальный фильтр.
Для снятия фильтра разблокируйте 4 фиксатора (см. рис. F3).
Этот фильтр следует мыть в воде раз в 6 месяцев.
Через каждые 3 года рекомендуется заменять его.
4. Очистите воздушный фильтр
Для чистки воздушного фильтра можно использовать пылесос или чистую воду. Сильно загрязненный фильтр необходимо очистить мягкой щеткой с использованием неагрессивного моющего средства. После чистки фильтр необходимо высушить в прохладном месте.
Во время чистки пылесосом приточная сторона фильтра должна быть направлена вверх (см. рис. F4).
Во время мытья водой приточная сторона фильтра должна быть направлена вниз (см. рис. F5).
5. Установите воздушный и специальный фильтры на место и закройте переднюю панель.
Работа кондиционера без фильтров может вызвать неполадки, так как внутри блока будет скапливаться пыль.

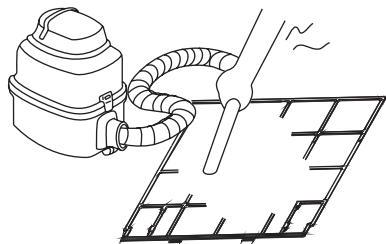
⚠ ВНИМАНИЕ!

Запрещается сушить воздушный фильтр путем воздействия прямых солнечных лучей или открытого пламени.

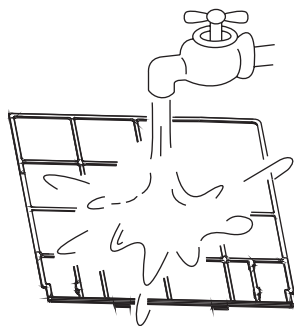

Рис. G1



Рис. G2

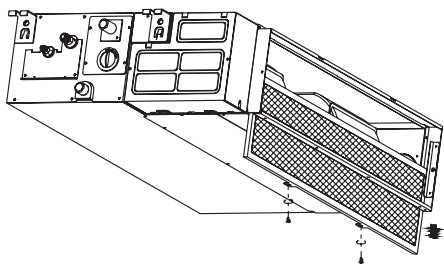

Рис. G3

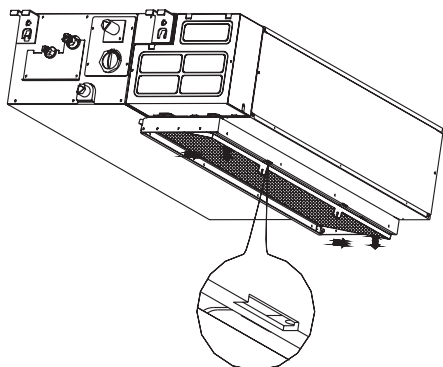

Рис. G4

■ БЛОКИ КАНАЛЬНОГО ТИПА

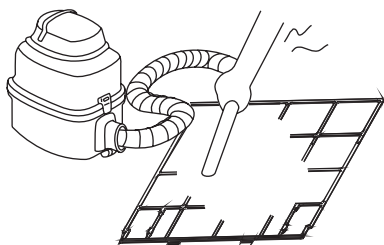
1. Для моделей с вентилятором в задней части. Отверните 2 винта, которыми крепится фильтр, и снимите фильтр (см. рис. G1).
2. Для моделей с нисходящей вентиляцией. Нажмите на фильтр снизу, чтобы выступы вышли из углублений, и потянув в направлении, указанном стрелками, снимите фильтр (см. рис. G2).
3. Очистите воздушный фильтр Для чистки воздушного фильтра можно использовать пылесос или чистую воду. Сильно загрязненный фильтр необходимо очистить мягкой щеткой с использованием неагрессивного моющего средства. После чистки фильтр необходимо высушить в прохладном месте.
4. Во время чистки пылесосом приточная сторона фильтра должна быть направлена вверх (см. рис. G3). Во время мытья водой приточная сторона фильтра должна быть направлена вниз (см. рис. G4).

Обращение и уход

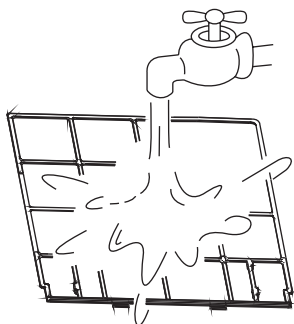
Если вы не собираетесь пользоваться кондиционером в течение длительного времени, выполните следующее.

1. Проведите чистку внутреннего блока и воздушного фильтра.
2. Выберите режим вентиляции — пусть вентилятор поработает в течение некоторого времени, чтобы осушить внутреннее пространство блока.
3. Отключите электропитание и извлеките батареи из пульта ДУ.
4. Периодически проверяйте компоненты внутреннего блока. Если блок требует обслуживания, обратитесь в сервисный центр или к дилеру.

Примечание Перед тем, как приступить к чистке кондиционера, выключите электропитание и извлеките провод из розетки.

Прежде, чем снова включить кондиционер:

- С помощью сухой ткани удалите пыль, скопившуюся на решетке заднего воздухозаборного отверстия, чтобы кондиционер не задувал ее в комнату.
- Проверьте целостность проводки и надежность соединений.
- Проверьте правильность установки воздушного фильтра.
- После длительного перерыва в работе проверьте вилку и розетку сетевого питания.

РЕКОМЕНДАЦИИ ПО ЭКСПЛУАТАЦИИ

Во время нормальной работы кондиционера могут наблюдаться следующие явления.

1. Защита кондиционера

Защита компрессора

- Компрессор не может быть запущен в течение 3 минут после остановки. Предотвращения нагнетания холодного воздуха (модели, работающие на охлаждение и нагрев).
- Система не допускает подачи холодного воздуха в режиме нагрева, когда еще не достигнута заданная температура и теплообменник внутреннего блока находится в одной из трех ситуаций.
 - А) Режим нагрева только что был включен.
 - В) Режим размораживания.
 - С) Нагрев при низкой температуре.
- При размораживании вентиляторы внутреннего и наружного блоков прекращают работать (модели, работающие на охлаждение и нагрев).

Размораживание

- При низкой температуре и высокой влажности снаружи наружный блок может покрываться инеем во время работы в режиме нагрева — это ведет к снижению эффективности нагрева.
- В этом случае автоматически прекращается нагрев и включается режим размораживания.
- На размораживание может уходить от 4 до 19 минут — в зависимости от наружной температуры и количества инея на наружном блоке.

2. Из внутреннего блока выходит белый пар

- Белый пар может возникать вследствие большой разницы в температуре между входящим и выходящим воздухом в режиме охлаждения при высокой относительной влажности в помещении.
- Пар может поступать за счет влаги, возникающей в процессе размораживания, если кондиционер запускается в режим нагрева после завершения размораживания.

3. Небольшой шум во время работы кондиционера

- Во время работы или сразу после остановки компрессора может возникать тихое шипение. Это звук протекающего по трубам хладагента или остановки потока.
- Во время работы или сразу после остановки компрессора может слышаться тихий «скрип». Причиной этого является расширение пластиковых деталей кондиционера от тепла или сжатие их от холода при изменении температуры.
- Шум могут также издавать жалюзи при возвращении в исходное состояние после включения кондиционера.

РЕКОМЕНДАЦИИ ПО ЭКСПЛУАТАЦИИ

4. Из внутреннего блока выдувается пыль

Это нормальное явление при первом включении кондиционера или при включении после длительного перерыва в работе.

5. Из внутреннего блока исходит специфический запах

Это внутренний блок «возвращает» запахи строительных материалов, мебели или дыма.

6. Кондиционер переходит с режима вентилирования на охлаждение или нагрев

Когда температура в помещении достигает заданного значения, компрессор автоматически останавливается, и кондиционер возвращается к режиму вентилирования. При повышении (во время работы на охлаждение) или при понижении (во время работы на нагрев) температуры (модели, работающие на охлаждение и нагрев) до заданной величины компрессор включается снова.

7. Во время работы кондиционера в режиме охлаждения при высокой относительной влажности в комнате (более 80%) на поверхности внутреннего блока могут появляться капли воды. Полностью откройте горизонтальные жалюзи на воздуховыпускном отверстии и установите высокую скорость вращения вентилятора.

8. Режим нагрева

Кондиционер забирает тепло от наружного блока и в режиме нагрева подает его в помещение через внутренний блок. При снижении температуры наружного воздуха теплопроизводительность кондиционера соответственно падает.

В то же время чем больше разница между температурой внутри и вне помещения, тем выше теплопроизводительность. Если при работе кондиционера не удастся достичь комфортной температуры, рекомендуется использовать дополнительное устройство для обогрева.

9. Функция автоматического перезапуска

Сбой в подаче электропитания полностью останавливает работу кондиционера.

Если модель не имеет функции автоматического перезапуска, то при возобновлении подачи электроэнергии, на передней панели внутреннего блока начинает мигать индикатор OPERATION. Чтобы снова включить кондиционер, нажмите кнопку ON/OFF на пульте дистанционного управления. Если модель имеет функцию автоматического перезапуска, то при возобновлении подачи электроэнергии включение производится автоматически, со всеми предыдущими настройками.

10. Разряд молнии или работа сотового телефона в проезжающем поблизости автомобиле может вызвать сбой в работе системы.

Отключите, а затем снова включите электропитание кондиционера. Нажмите кнопку «ON/OFF» на ПДУ для перезапуска кондиционера.

ПОИСК И УСТРАНЕНИЕ НЕИСПРАВНОСТЕЙ

При возникновении любой из перечисленных ниже неисправностей немедленно выключите кондиционер. Отключите электропитание и обратитесь в сервисный центр.

Проблема	При появлении на дисплее кода E (0,1.....) или P (0, 1) отключите электропитание и обратитесь в сервисный центр.
	Часто перегорает плавкий предохранитель или функция автоматического выключения.
	Внутрь попали посторонние предметы или проникла вода.
	Пульт ДУ работает неправильно или вовсе не работает.
	Другие ненормальные ситуации.

Неисправность	Причина	Решение
Кондиционер не включается	Перебой в подаче электроэнергии	Дождитесь возобновления подачи электроэнергии
	Вилка извлечена из розетки	Проверьте надежность контакта вилки с розеткой
	Перегорел плавкий предохранитель	Замените предохранитель
	Кончился заряд батарей в пульте ДУ	Замените батареи
	На таймере установлено неправильное время	Либо дождитесь срабатывания таймера, либо отмените настройки.
Кондиционер недостаточно охлаждает или нагревает комнату, хотя поток воздуха присутствует.	Неправильные установки температуры	Задайте правильные установки Подробности см. в разделе Руководстве для работы с пультом дистанционного управления.
	Фильтр засорен.	Очистите воздушный фильтр
	Открыты двери или окна.	Закройте двери или окна.
	Блокировано воздухозаборное или воздуховыпускное отверстие.	Устраните препятствия, мешающие току воздуха, и перезапустите кондиционер.
	Активирована 3-минутная защита компрессора.	Подождите.

Если решить проблему не удастся, обратитесь в сервисный центр или к дилеру. При этом подробно опишите суть проблемы и укажите номер модели кондиционера.

**Примечания. Не пытайтесь ремонтировать устройство самостоятельно.
За консультациями обращайтесь в авторизованный сервисный центр.**

ТЕХНИЧЕСКИЕ ХАРАКТЕРИСТИКИ

НАРУЖНЫЕ БЛОКИ

Наружный блок			M2OE-14HFN1-Q	M2OF-18HFN1-Q	M3OE-21HFN1-Q	M3OE-27HFN1-Q	M4OE-28HFN1-Q	M4OB-36HFN1-Q	M5OE-42HFN1-Q
Производительность	Охлаждение	кВт	4,1	5,28	6,15	7,91	8,21	10,55	12,31
	Нагрев	кВт	4,4	5,57	6,59	8,21	8,79	11,14	12,31
Электропитание		В, Гц, Ф	220~240, 50, 1	220~240, 50, 1	220~240, 50, 1	220~240, 50, 1	220~240, 50, 1	220~240, 50, 1	220~240, 50, 1
Потребляемая мощность	Охлаждение/ Нагрев	кВт	1,20/1,16	1,64/1,54	1,92/1,83	2,47/2,27	2,56/2,44	3,51/3,27	3,82/3,37
Рабочий ток	Охлаждение/ Нагрев	А	5,2/5,0	7,1/6,7	8,3/7,9	10,7/9,8	11,1/10,6	15,2/14,2	16,6/14,7
EER/COP			3,30/3,80	3,21/3,61	3,21/3,61	3,21/3,61	3,21/3,61	3,01/3,41	3,22/3,65
Размер блока	ШxВxГ	мм	800x554x333	800x554x333	845x702x363	845x702x363	946x810x410	946x810x410	946x810x410
Вес блока	Без упаковки	кг	30,5	36	47	52,7	67,6	70	76
Уровень шума		дБА	54	56,5	57,5	59,5	61	63,5	62
Трубопровод хладагента (R410A)	жидкость/газ	мм	2x(Ø6,35/ Ø9,52)	2x(Ø6,35/ Ø9,52)	3x(Ø6,35/ Ø9,52)	3x(Ø6,35/ Ø9,52)	4xØ6,35/ 3xØ9,52+Ø12,7	4xØ6,35/ 3xØ9,52+Ø12,7	5xØ6,35/ 4xØ9,52+Ø12,7
	сумма/длина/ перпад*	м	30/20/15(10)*	30/20/15(10)*	45/25/15(10)*	45/25/15(10)*	60/30/15(10)*	60/30/15(10)*	75/30/15(10)*
Диапазон рабочих температур наружного воздуха	Охлаждение	°С	-15~50	-15~50	-15~50	-15~50	-15~50	-15~50	-15~50
	Нагрев	°С	-15~24	-15~24	-15~24	-15~24	-15~24	-15~24	-15~24

ВНУТРЕННИЕ БЛОКИ

Настенный тип, серия Mission			MSMBAU-09HRFN1-Q(BW)	MSMBBU-12HRFN1-Q(BW)	MSMBCU-18HRFN1-Q(BW)	MSMBDU-24HRFN1-Q(BW)
Производительность	Охлаждение/Нагрев	кВт	2,64/2,93	3,52/3,81	5,28/5,57	7,03/7,62
Расход воздуха	Макс./сред./мин.	м³/ч	500/420/310	419/458/266	725/530/460	1055/850/670
Уровень шума	Выс./сред./низ.	дБА	37/31/23	38/35/28	42/37/33	46/40/30
Размеры блока	ШхВхГ	мм	730x293x198	810x300x200	980x325x225	1090x338x235
Вес блока		кг	7,4	8,2	10,5	12,9
Трубопровод хладагента	Жидкость/газ	мм	Ø6,35/Ø9,52	Ø6,35/Ø9,52	Ø6,35/Ø12,7	Ø9,52/Ø15,9
ИК пульт	В комплекте				RG58B/BGE	

Кассетный тип (600x600) Декоративная панель			MCA3I-07HRFN1-Q T-MBQ-03D1	MCA3I-09HRFN1-Q T-MBQ-03D1	MCA3U-12HRFN1-Q T-MBQ-03D1	MCA3I-18HRDN1-Q T-MBQ-03D1
Производительность	Охлаждение/Нагрев	кВт	2.05/2.34	2.64/2.93	3.52/4.10	5.28/5.28
Расход воздуха	Макс.	м³/ч	580	580	-	-
Уровень шума	Выс./сред./низ.	дБА	42/38/32	42/38/32	41/37/34	48/42/36
Размеры блока	ШхВхГ	мм	570x570x260	570x570x260	570x570x260	570x570x260
Размеры панели	ШхВхГ	мм	647x647x50	647x647x50	647x647x50	647x647x50
Вес блока		кг	14.5	14.5	16	18
Вес панели		кг	2.4	2.4	2.4	2.4
Трубопровод хладагента	Жидкость/газ	мм	Ø6.35/Ø9.52	Ø6.35/Ø9.52	Ø6.35/Ø9.52	Ø6.35/Ø12.7
ИК пульт	В комплекте				RG36C/BG(C)E	

Канальный тип средненапорный			MTBI-07HWFN1-Q	MTBI-09HWFN1-Q	MTBU-12HWFN1-Q	MTBI-18HWDN1-Q
Производительность	Охлаждение/Нагрев	кВт	2.05/2.34	2.64/2.93	3.52/3.52	5.28/5.86
Расход воздуха	Макс.	м³/ч	530	530	560	816
Внешнее стат. давление		Па	40	40	40	60
Уровень шума	Выс.	дБА	35,1/32,1/30,9	35/31,5/28	42/38/34	46/42/40
Размеры блока	ШхВхГ	мм	700x210x635	700x210x635	700x210x635	920x210x635
Вес блока		кг	18	18	19	23
Трубопровод хладагента	Жидкость/газ	мм	Ø6.35/Ø9.52	Ø6.35/Ø9.52	Ø6.35/Ø9.52	Ø6.35/Ø12.7
Проводной пульт	В комплекте				KJR-12B/DP(T)-E-2	

КЛАССЫ ЭНЕРГОЭФФЕКТИВНОСТИ

Классификация энергоэффективности составляет часть Европейского проекта по обнаружению климатических изменений, согласно которому эффективность энергопользования должна быть направлена на уменьшение выбросов CO₂. Европейская Комиссия установила, что более точная осведомленность позволит пользователям покупать наиболее экологически рентабельные предметы в соответствии с их потребностями.

На табличке предоставлена информация о потреблении энергии кондиционера. Блоки с охлаждающей способностью до 12 кВт классифицируются по потреблению энергии на категории от 'A' до 'G', которым соответствует определенный цветовой код. Блоки с самым низким энергопотреблением категории 'A' обозначены темно-зеленой стрелкой, а с самым высоким энергопотреблением категории 'G' - красной. Таким образом, пользователи могут сравнить эффективность эквивалентных машин других производителей.

ОБОЗНАЧЕНО ГОДОВОЕ ПОТРЕБЛЕНИЕ ЭНЕРГИИ

Указано приблизительное годовое потребление энергии на основании стандартной бытовой модели. Годовое потребление можно рассчитать, умножив значение общей входной мощности на среднее количество часов работы в год, принятое за 500, В РЕЖИМЕ ОХЛАЖДЕНИЯ ПРИ ПОЛНОЙ НАГРУЗКЕ. Стоимость годового потребления энергии подсчитывается, умножая это значение на тариф на электроэнергию пользователя.

ОТДАЧА ОХЛАЖДЕНИЯ

Охлаждающая способность блока в кВт в режиме охлаждения при полной нагрузке. Пользователь должен выбрать блок с номинальной производительностью, соответствующей его требованиям охлаждения/нагрева. Крупногабаритные блоки могут увеличить количество циклов вкл/выкл, сокращая тем самым срок службы, в то время как малогабаритные блоки не могут обеспечить соответствующего уровня охлаждения или нагрева. Значения отдачи можно приобрести у производителя или местного дилера.

КОЭФФИЦИЕНТ ЭНЕРГОЭФФЕКТИВНОСТИ (EER)

Это охлаждающая производительность блока, делимая на общую потребляемую электрическую мощность - чем выше значение EER, тем лучше эффективность энергоиспользования.

ТИП

Указывает, в каком режиме может работать блок: только охлаждение или охлаждение/нагрев. В режиме охлаждения указывается тип охлаждения блока: водный или воздушный.

ТЕПЛОПРОИЗВОДИТЕЛЬНОСТЬ

Теплоотдача блока в кВт в режиме нагрева при полной нагрузке.

Энергопоказатели		Кондиционер
Производитель	Midea	
Наружный блок	MO11D-09HRD1	
Внутренний блок	MS11D-09HRD1	
Более эффективно	A	
A		
B		
C		
D		
E		
F		
G		
Менее эффективно		
Ежегодный расход электроэнергии (кВт) в режиме охлаждения <small>(Обычное потребление зависит от режима использования устройства и климатических условий)</small>	410	
Холодопроизводительность кВт	2.64	
Коэффициент энергетической эффективности <small>(Полная нагрузка (теплый воздух, тем лучше))</small>	3.21	
Тип	Только охлаждение —	
	Охлаждение + Нагрев — ←	
	Воздушное охлаждение — ←	
	Водяное охлаждение —	
Теплопроизводительность кВт	2.93	
Класс энергетической эффективности	A B C D E F G	
A: выше G: ниже		
Уровень звуковой мощности (внутренний/наружный блок)	дБА 36 / 55	
Дополнительная информация содержится в технической документации		
Кондиционер Этикетка «Энергопоказатели»		

Данная продукция производится на заводах:

- **Midea Electric Trading Co.Pte.Ltd.**
(Сингапур) Singapore, 50 Raffles Place, #38-05 Singapore Land Tower, Singapore 048623, Tel:+65-6532 0216,
Fax:+65-6532 2782
- **GD Midea Air-Conditioning & Refrigeration Group**
(Китай) P.R. China, Midea Industrial City, Beijiao Town, Shunde City, Guangdong Province 528311,
- **GD Midea Heating & Ventilating Equipment Co., Ltd.**
(Китай) P.R.China, Midea Industrial City, Shunde Distrct, Foshan City, Guangdong province 528311,
- **Wuhu Maty Air-Conditioning Equipment Co., Ltd.**
(Китай) P.R.China, Silver Lake Road And Hengshan Road Intersection of Weda, Wuhu, Anhui Province
- **TCL Airconditioner (Zhongshan) Co., Ltd.**
(Китай) P.R.China, No.102, Nantou Road, Nantou Town, Zhongshan City, Guangdong, 528427
- **GD Midea Air-Conditioning Equipment Co., Ltd.**
(Китай) P.R.China, Midea Industrial City, Shunde District, Foshan City, Guangdong Province 528311
- **Chongqing Midea-General Refrigeration Equipment Co., Ltd.**
(Китай) No.15, Rosebush Road., Nan'an District, Chongqing, P.R.China

Страна производитель указана на его маркировочном шильдике, стикер с датой производства располагается рядом с ним.

СРОК СЛУЖБЫ:

Установленный производителем в порядке п.2 ст.5 Федерального Закона РФ «О защите прав потребителей» срок службы для данного изделия равен 10 годам с даты производства при условии, что изделие используется в строгом соответствии с настоящей инструкцией по эксплуатации и применимыми техническими стандартами»

УСЛОВИЯ ТРАНСПОРТИРОВКИ И ХРАНЕНИЯ:

Кондиционеры должны транспортироваться и храниться в упакованном виде.

Кондиционеры должны транспортироваться любым видом крытого транспорта в соответствии с правилами перевозки грузов, действующими на данном виде транспорта. Не допускается к отгрузке и перевозке кондиционер, получивший повреждение в процессе предварительного хранения и транспортирования, при нарушении жесткости конструкции.

Состояние изделия и условия производства исключают его изменения и повреждения при правильной транспортировке. Природные стихийные бедствия на данное условие не распространяются, гарантия при повреждении от природных бедствий не распространяется (Например – в результате наводнения).

Кондиционеры должны храниться на стеллажах или на полу на деревянных поддонах (штабелирование) в соответствии с манипуляционными знаками на упаковке.

Срок хранения – два года со дня отгрузки с завода – изготовителя.

ВАЖНО! Не допускайте попадания влаги на упаковку! Не ставьте грузы на упаковку!

При складировании следите за ориентацией упаковок, указанной стрелками!

Утилизация отходов

Ваше изделие и батарейки, входящие в комплектацию пульта, помечены этим символом. Этот символ означает, что электрические и электронные изделия, а также батарейки, не следует смешивать с несортированным бытовым мусором.

ДОПОЛНИТЕЛЬНЫЕ СВЕДЕНИЯ

На батарейках под указанным символом иногда отпечатан химический знак, который означает, что в батарейках содержится тяжелый металл выше определенной концентрации. Встречающиеся химические знаки: ■ Pb:свинец (>0,004%)

Не пытайтесь демонтировать систему самостоятельно: демонтаж изделия, удаление холодильного агента, масла и других частей должны проводиться квалифицированным специалистом в соответствии с местным и общегосударственным законодательством.

Агрегаты и отработанные батарейки необходимо сдавать на специальную перерабатывающую станцию для утилизации, переработки и вторичного использования.

Обеспечивая надлежащую утилизацию, вы способствуете предотвращению отрицательных последствий для окружающей среды и здоровья людей.

За более подробной информацией обращайтесь к монтажнику или в местные компетентные органы.

Уполномоченным изготовителем MIDEA лицом на территории Таможенного союза является компания ООО «DAICHI» Адрес: Российская Федерация, 125130, г. Москва, Старопетровский пр-д, д. 11, корп. 1 Тел. +7(495) 737-37-33, Факс: +7(495) 737-37-32 E-mail: info@daichi.ru

В целях улучшения продукции внешний вид и технические характеристики могут быть изменены без предварительного уведомления. Более подробную информацию можно получить у дилера.