

Instructions

AFD / VFG(S) 2 (21) DN 15-250



ENGLISH

Instructions
Pressure Reducer AFD / VFG(S) 2 (21)

page 2
www.danfoss.se

POLSKI

Instrukcja
Reduktor ciśnienia AFD / VFG 2 (21)

Strona 15
www.danfoss.pl

SVENSKA

Instruktion
Tryckreducerare AFD / VFG(S) 2(21)

sida 2
www.iwk.danfoss.de

中文

安装说明
减压阀AFD/VFG(S)2(21)

第15页
www.danfoss.com.cn

DEUTSCH

Bedienungsanleitung
Druckminderer AFD / VFG(S) 2 (21)

Seite 2
www.iwk.danfoss.de

FRANCAIS

Notice de mise en route
Détendeur AFD / VFG(S) 2 (21)

Page 2
www.iwk.danfoss.de

РУССКИЙ

Регулятор давления «после себя»
AFD/VFG 2 (21)

Страница 2
www.iwk.danfoss.de

ENGLISH	SVENSKA	DEUTSCH	FRANCAIS	РУССКИЙ
<u>Contents</u>	<u>Innehåll</u>	<u>Inhalt</u>	<u>Sommaire</u>	<u>Содержание</u>
Safety Notes 3	Säkerhetsanvisningar 3	Sicherheitshinweise 3	Consignes de sécurité 3	Правила по технике безопасности 3
Scope of Delivery 4	Montering 4	Lieferumfang 4	Contenu de la livraison 4	Комплектация 4
Mounting 5	Monteringsläge 5	Montage 5	Montage 5	Монтаж 5
- Admissible Installation Position 5	- Inbyggnads- och monteringsanvisningar 5	- Zulässige Einbaulagen 5	- Orientations de montage autorisées 5	- Допустимые положения регулятора при монтаже 5
- Installation Scheme 6	- Montera ventil 6	- Einbauschema 6	- Lieu de montage, schéma de montage 6	- Размещение регулятора (схема установки) 6
- Valve Installation 6	- Montera reglerdel 7	- Einbau Ventil 6	- Montage vanne 6	- Монтаж клапана 6
- Valve Actuator Installation 7	- Montera impulsledning 8	- Montage Ventil Antrieb 7	- Montage vanne, moteur 7	- Монтаж регулирующего элемента 7
- Impulse Tube Installation 8	- Isolering 10	- Montage Steuerleitungen 8	- Montage conduites de commande 8	- Монтаж импульсных трубок 8
- Insulation 10	- Mått och vikt 10	- Isolierung 10	- Isolation 10	- Теплоизоляция 10
- Dimensions, Weight 10	Demontering 11	- Abmessungen, Gewichte 10	- Dimensions / poids 10	- Габаритные и присоединительные размеры 10
Dismounting 11	Läckage- och trycktest 12	Demontage 11	Démontage 11	Демонтаж 11
Leak and Pressure Test 12	Uppfyllning av system, igångsättning 13	Dichtheits-, Druckprüfung 12	Contrôle d'étanchéité et de pression 12	Испытание на прочность и герметичность 12
Filling the System, First Start-up 13	Ta ur drift 13	Füllung der Anlage, Inbetriebnahme 13	Remplissage de l'installation, mise en service 13	Заполнение системы, первый запуск 13
Putting out of Operation 13	Inställning av tryck 14	Außerbetriebnahme 13	Mise hors service 13	Отключение системы 13
Setpoint Adjustment 14		Sollwerteinstellung 14	Réglage de la valeur de consigne 14	Настройка давления 14

ENGLISH**Safety Notes**

To avoid injury of persons and damages to the device, it is absolutely necessary to carefully read and observe these Instructions.

Necessary assembly, start-up, and maintenance work may be performed only by qualified and authorized personnel.

Prior to assembly and disassembly depressurized system! Please comply with the instructions of the system manufacturer or system operator.

Definition of Application

The controller is used for pressure reduction of water, water glycol mixtures and steam for heating, district heating and cooling systems.

The technical data on the rating plates determine the use.

SVENSKA**Säkerhetsanvisningar**

För att undvika personskador och skador på utrustningen, är det absolut nödvändigt att noggrant läsa och iakttaga dessa instruktioner.

Nödvändig montering, igångsättning och underhållsarbete ska endast utföras av kvalificerad och auktoriserad personal.

Före montering och demontering ska systemet göras trycklöst. Vänligen följ tillverkarens eller systemoperatörens instruktioner

Definition av applikation

Regulatorn används för reducering av trycket i vatten och vatten glykol blandningar och ånga för värme-, fjärrvärme- och kylsystem.

Tekniska data på typskylten avgör användningen.

DEUTSCH**Sicherheitshinweise**

Um Verletzungen an Personen und Schäden am Gerät zu vermeiden, diese Anleitung unbedingt beachten.

Montage, Inbetriebnahme und Wartungsarbeiten dürfen nur von sachkundigen und autorisierten Personen durchgeführt werden.

Anlage vor Montage, Demontage unbedingt drucklos machen. Die Vorgaben des Anlagenherstellers und Anlagenbetreibers sind zu beachten.

Bestimmungsgemäße Verwendung

Der Regler dient der Druckreduzierung von Wasser, Wasser-Glykolgemischen und Dampf für Heizungs-, Fernheizungs- und Kühlungsanlagen. Die technischen Daten auf den Typenschildern sind für den Einsatz maßgebend.

**FRANCAIS****Consignes de sécurité**

Pour éviter les risques de blessure pour les personnes et les dommages sur l'appareil, lire attentivement cette notice.

Le montage, la mise en route et les travaux d'entretien doivent être effectués par du personnel qualifié et autorisé. Mettre impérativement l'installation hors pression avant tout montage ou démontage.

Respecter les consignes du fabricant de l'installation et de l'exploitant de celle-ci.

Conditions d'utilisation

Le régulateur est approprié pour réduire la pression de l'eau et de l'eau glycolée pour chauffage, chauffage urbain et installations de réfrigération.

Les données techniques sur les plaques signalétiques sont déterminantes pour l'utilisation.

РУССКИЙ**Правила по технике безопасности**

Для предупреждения травматизма персонала и повреждения оборудования необходимо внимательно прочитать и соблюдать настоящую инструкцию.

Монтажные работы, ввод в эксплуатацию оборудования и обслуживание может производить только квалифицированный персонал, имеющий допуск к таким работам.

Перед началом работ по монтажу или демонтажу регулятора необходимо сбросить давление в трубопроводной системе! Соблюдайте также инструкции по эксплуатации системы.

Область применения

Этот регулятор предназначен для поддержания постоянного давления пара, воды и водных смесей гликоля после клапана в системах централизованного теплоснабжения и охлаждения.

Границы применения определяют технические характеристики на фирменной табличке регулятора.

ENGLISH

Scope of Delivery

- * Impulse tube AF, accessory, to connect pipeline
- ** Flowdivider, accessory
- Valve VFGS 2 for steam

SVENSKA

Leveransomfattning

- * Impulsledning AF, tillbehör, för anslutning till rörledning
- ** Flödesfördelare, tillbehör
- Ventil VFGS 2 för ånga

DEUTSCH

Lieferumfang

- * Steuerleitung AF, Zubehör, für Anschluss zur Rohrleitung
- ** Strömungsteiler, Zubehör
- Ventil VFGS 2 für Dampf

FRANCAIS

Contenu de la livraison

- * Conduite de commande AF, accessoire pour raccordement à la tuyauterie
- ** Réducteur de bruit, accessoire vanne VFGS 2 pour vapeur

РУССКИЙ

Комплектация

- * Комплект импульсных трубок AF и принадлежности для подключения их к трубопроводу
- ** сепаратор для клапанов VFGS2 на паре

DN 15 - 125
t_{max} = 150 °C

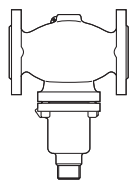

VFG 2 (21)
DN 15 - 125

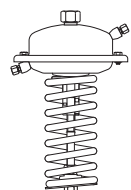

AFD



AF (1x)*

DN 150 - 250
t_{max} = 140 °C

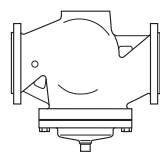

VFG 2 (21)
DN 150 - 250

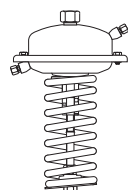

AFD



AF (1x)*

DN 15 - 125
t_{max} = 200 °C

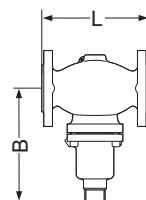

VFG 2 (21)
DN 15 - 125

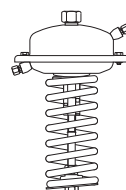

AFD



1 x

V1, V2 (630 cm²)



FD 2**



AF (1x)*

DN 15 - 125
t_{max} = 350 °C

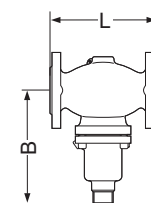

VFGS 2
DN 15 - 125

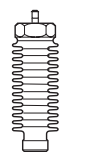

ZF4

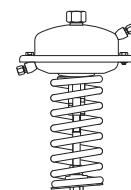

AFD



1 x

V1, V2 (630 cm²)



FD 2**



AF (1x)*

DN 150 - 250
t_{max} = 200 °C

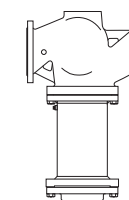

VFG 2
DN 150 - 250

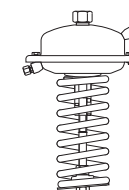

AFD



1 x

V1, V2 (630 cm²)



AF (1x)*

DN 150 - 250
t_{max} = 350 °C

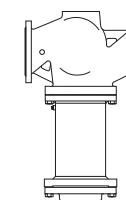

VFGS 2
DN 150 - 250

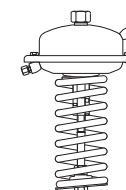

AFD



1 x

V1, V2 (630 cm²)

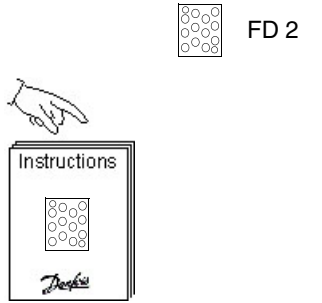
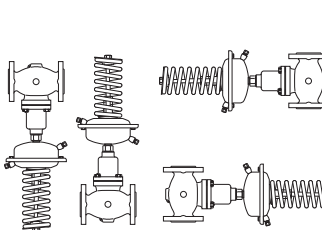
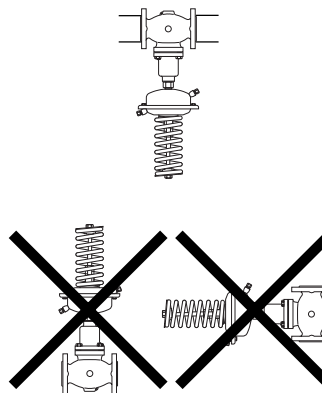

AF (1x)*

ENGLISH	SVENSKA	DEUTSCH		FRANCAIS	РУССКИЙ
<p>Mounting</p> <p>Only for VFGS 2 valves: If ordered, install flow divider cage. Reade installation Instructions attached to the flow divider cage.</p>	<p>Montering</p> <p>Endast VFGS2 Om flödesfördelare är beställd installera denna. Läs flödesfördelarens bifogade instruktion</p>	<p>Montage</p> <p>Nur für Ventile VFGS 2: falls bestellt, Strömungsteiler einbauen, dem Strömungsteiler beigefügte Montageanleitung lesen.</p>		<p>Montage</p> <p>Uniquement pour vannes VFGS2: Si commandé, monter le réducteur de bruit, lire la notice de montage jointe au réducteur.</p>	<p>Монтаж</p> <p>Только для клапанов VFGS2: Если сепаратор заказан отдельно, то он устанавливается в клапан в соответствии с прилагаемой инструкцией.</p>
<p>Admissible Installation Positions</p> <p>DN 15 - 80 medium temperatures up to 120 °C: Can be installed in any position.</p>	<p>Tillåtna monteringslägen</p> <p>DN 15 – 80 Mediatemperaturer upp till 120 °C: Lägesoberoende</p>	<p>Zulässige Einbaulagen</p> <p>DN 15 - 80 Mediumstemperaturen bis 120 °C: Einbaulage beliebig.</p>		<p>Orientations de montage autorisées</p> <p>DN 15 - 80 Température du fluide jusqu'à 120°C : Orientation au choix</p>	<p>Допустимые положения регулятора при монтаже</p> <p>Д_у 15 - 80 Температура перемещаемой среды до 120 °C: Монтаж в любом положении.</p>
<p>DN 100 - 250 and DN 15 - 80, medium temperatures higher >120 °C and always with steam:</p> <p>Installation only permitted in horizontal pipelines with the actuator hanging downwards.</p>	<p>DN 100 – 250 och DN 15 -80 > 120 °C och alltid med ånga:</p> <p>Montering endast tillåten i vågrät rörledning med reglerdelen hängande neråt</p>	<p>DN 100 - 250 und bei DN 15 - 80 Mediumstemperaturen größer 120 °C und immer bei Dampf.</p> <p>Einbau nur in waagrechte Rohrleitung mit nach unten hängendem Antrieb zulässig.</p>		<p>DN 100 – 250, pour DN 15-80, si la température du fluide est supérieure à 120°C, et toujours avec de la vapeur :</p> <p>Montage autorisé uniquement sur tuyauterie horizontale, avec moteur vers le bas.</p>	<p>Д_у 100 – 250 и Д_у 15 – 80, температура перемещаемой среды выше 120 °C, а также при любой температуре пара:</p> <p>Монтаж разрешается только на горизонтальном трубопроводе регулирующим элементом вниз.</p>

ENGLISH

Installation Scheme

Note

The valve is open without pressure and is closing on rising pressure.



System must be protected behind the pressure reducer by a safety monitoring unit (SV, SÜV) ①.

Valve Installation

1. Install strainer ② before the controller.
2. Rinse system prior to installing the valve.

3. Observe flow direction ③ on the valve body.



Flanges ④ in the pipeline must be in parallel position and sealing surfaces must be clean and without any damage.

4. Install valve.
5. Tighten screws cross-wise in 3 steps up to the max. torque.

SVENSKA

Installationsschema

Observera

Ventilen är öppen utan tryck och stänger vid ökande tryck.



Systemet måste skyddas efter tryckreduceraren med en övervakningsenhet (SV, SÜV) ①.

Montera ventil

1. Montera ett smutsfilter ② framför regulatorn
2. Spola ur systemet före montering av ventilen

3. Observera flödesriktningen ③ på ventilhuset



Flänsar ④ i rörledningen måste vara parallella och anliggningsytorna måste vara rena och oskadade.

4. Montera ventilen
5. Dra åt skruvarna korsvis i 3 steg upp till max moment

DEUTSCH

Einbauschema

Hinweis

Das Ventil ist drucklos geöffnet und schließt mit steigendem Druck.



Anlage muss nach dem Druckminderer durch eine Sicherheitseinrichtung (SV, SÜV) ① abgesichert werden.

Einbau Ventil

1. Schmutzfänger ② vor dem Regler einbauen.
2. Anlage vor dem Einbau des Ventils spülen.

3. Durchflussrichtung ③ auf dem Ventilgehäuse beachten.



Flansche ④ in der Rohrleitung müssen parallel, Dichtflächen sauber und ohne Beschädigung sein.

4. Ventil einbauen.
5. Schrauben über Kreuz in 3 Stufen bis zum max. Drehmoment anziehen.

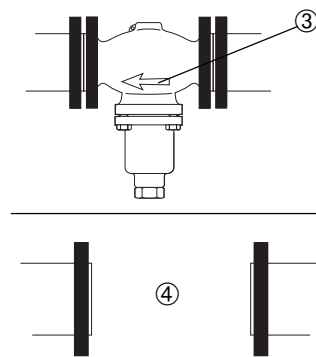
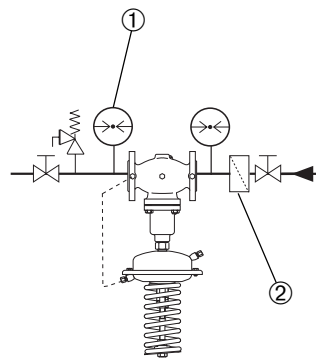

FRANCAIS

Schéma de montage

Indication

La vanne est ouverte sans pression et ferme lorsque la pression augmente



Après le détendeur, l'installation doit être sécurisée par un organe de sécurité (SV, SÜV) ①

Montage vanne

1. Monter le filtre ② devant le régulateur
2. Rincer l'installation avant le montage

3. Respecter le sens d'écoulement ③ indiqué sur la vanne



Les brides ④ dans la tuyauterie doivent être parallèles, les surfaces d'étanchéité propres et sans dommages.

4. Monter la vanne
5. Serrer les vis en 3 étapes en croix, jusqu'au couple de rotation max.

РУССКИЙ

Схема установки

Примечание

Клапан открыт при низком давлении и закрывается при повышении давления за клапаном выше заданного.



За регулятором давления система должна быть защищена предохранительным клапаном (SV, SÜV) ①.

Монтаж клапана







1. Перед регулятором установить сетчатый фильтр Б.
2. Перед установкой клапана промыть систему.



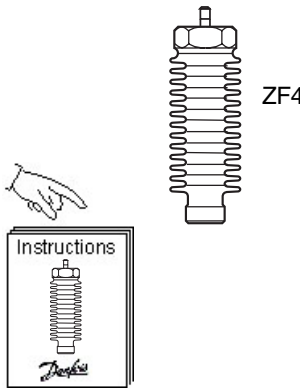

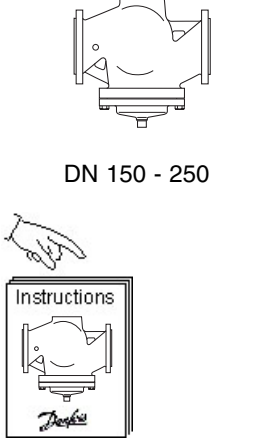

3. Сверить направление потока и стрелки ③ на корпусе клапана.

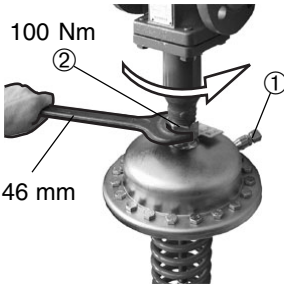

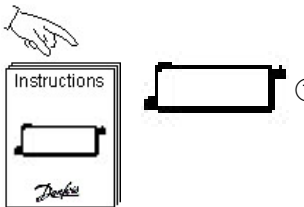
Фланцы ④ на трубопроводе должны быть установлены параллельно, а уплотняемые поверхности должны быть чистыми и без повреждений.

4. Установить клапан.
5. Крестообразно затянуть болты в три этапа до достижения максимального крутящего момента.

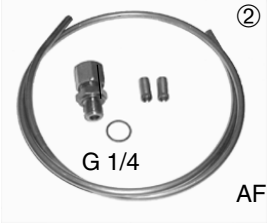
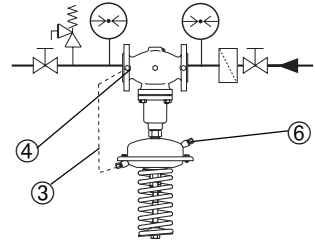
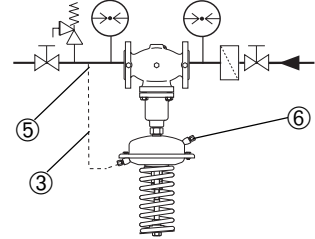
ENGLISH	SVENSKA	DEUTSCH		FRANCAIS	РУССКИЙ
<p>Valve Actuator Installation</p> <p>Only for valves VFGS2 DN 15 - 125 t = 200 - 350 °C:</p> <p>Install stem extension ZF4. Read Installation Instructions attached to the stem extension.</p>	<p>Montera reglerdel</p> <p>Endast för ventiler VFGS DN 15 - 125 T = 200 - 300 °C Montera mellanstycket för ånga ZF4.</p> <p>Läs bifogad monteringsanvisning</p>	<p>Montage Ventil und Antrieb</p> <p>Nur für Ventile VFGS2 DN 15 - 125 t = 200 - 350 °C: Zwischenstück ZF4 montieren, dem Zwischenstück beigefügte Montageanleitung lesen.</p>		<p>Montage vanne, moteur</p> <p>Uniquement pour vannes VFGS2 DN 15 - 125 t = 200 - 350°C Monter la pièce intermédiaire ZF4, lire la notice de montage jointe à cette pièce.</p>	<p>Монтаж регулирующего элемента</p> <p>Только для клапанов VFGS2 Д_у 15 - 125 t = 200 - 350 °C: Установить удлинитель штока ZF4 в соответствии с прилагаемой к нему инструкцией.</p>
<p>Valves DN 150 - 250</p>  <p>Valves DN 150 - 250: The actuator stem must be screwed into the valve stem.</p> <p>Observe the Installation Instructions for the DN 150 - 250 valves.</p>	<p>Ventiler DN 150</p>  <p>Ventiler DN 150 - 250 Reglerdelens spindel skruvas i ventilens spindel.</p> <p>Observera monteringsanvisningarna för ventiler DN 150 - 250</p>	<p>Ventile DN 150 - 250</p>  <p>Bei den Ventilen DN 150 - 250 muss die Antriebsstange in die Ventilstange eingeschraubt werden.</p> <p>Den Ventilen DN 150 - 250 beigefügte Montageanleitung lesen.</p>	 <p>DN 150 - 250</p>	<p>Vannes DN 150 - 250</p>  <p>Pour les vannes DN 150 - 250, la tige du moteur doit être vissée dans la tige de la vanne.</p> <p>Respecter la notice de montage jointe, pour les vannes DN 150 - 250.</p>	<p>Клапаны Д_у 150 - 250</p>  <p>Для клапанов Д_у 150 - 250 шток регулирующего элемента должен быть завинчен в шток клапана.</p> <p>Ознакомьтесь с инструкцией по монтажу, прилагаемой к партии клапанов Д_у 150 - 250.</p>
<p>Valves DN 15 - 125</p> <ol style="list-style-type: none"> Place actuator at the valve. Align actuator, observe position of impulse tube connection ①. Tighten union nut ② Torque 100 Nm 	<p>Ventiler 15 - 125</p> <ol style="list-style-type: none"> Placera reglerdelen på ventilen Rikta upp reglerdelen observera impulsledningens anslutning ① Dra åt muttern ② Moment 100 Nm 	<p>Ventile DN 15 - 125</p> <ol style="list-style-type: none"> Antrieb am Ventil ansetzen. Antrieb wegen dem Steuerleitungsanschluss ① ausrichten. Überwurfmutter ② anziehen Anzugsmoment 100 Nm 	 <p>100 Nm</p> <p>46 mm</p>	<p>Vannes DN 15 - 125</p> <ol style="list-style-type: none"> Positionner le moteur sur la vanne Aligner le moteur avec le raccordement de conduite de commande ① Serrer l'écrou prisonnier ②, facteur de serrage 100 Nm 	<p>Клапаны Д_у 15 - 125</p> <ol style="list-style-type: none"> Поместить регулирующий элемент на клапане. Повернуть элемент до требуемого положения штуцера ① для импульсной трубки. Затянуть соединительную гайку ② крутящим моментом 100 Нм.

ENGLISH	SVENSKA	DEUTSCH		FRANCAIS	РУССКИЙ
<p>Impulse Tube Installation</p> <p>Note</p> <p>When installing seal pots ①, please observe the Installation Instructions for the seal pots.</p>	<p>Montering impulsledning</p> <p>Observera</p> <p>Vid montering av plomberingshuvar ①, observera monteringsanvisningarna</p>	<p>Montage Steuerleitungen</p> <p>Hinweis</p> <p>Bei Einbau von Vorlagegefäßen ①, bitte den Vorlagegefäßen bei-gefügte Montageanleitung beachten.</p>		<p>Montage conduites de commande</p> <p>Indication</p> <p>Avec montage de pots de condensation ①, respecter la notice de montage jointe à ces pièces.</p>	<p>Монтаж импульсных трубок</p> <p>Примечание:</p> <p>При установке уплотнительных элементов на штуцере ① соблюдайте инструкции по их монтажу.</p>
<p>Which impulse tubes to use?</p> <p>Use the impulse tube set AF (1x) ②:</p> <p>Order No.: 003G1391</p> <p>or use the following pipes:</p> <p>Pipe</p> <p>Stainless steel Ø 10x0,8 DIN 17458, DIN 2391</p> <p>Steel Ø 10x1 DIN 2391</p> <p>Copper Ø 10x1 DIN 1754</p> <p>The impulse tube ③ can be connected directly to the valve ④ or to the pipeline ⑤.</p>  <p>⑥ ventilation socket, do not impulse tube.</p>	<p>Vilka impulsledningar ska användas?</p> <p>Använd impulsledningsset AF (1x) ②.</p> <p>Beställningsnummer: 003G1391</p> <p>Eller använd nedanstående rör:</p> <p>Rör</p> <p>Rostfritt stål Ø 10 x 0,8 DIN 17458 DIN 2391</p> <p>Stål Ø 10x1 DIN 2391</p> <p>Koppar Ø 10x1 DIN 1754</p> <p>Impulsledningen ③ kan anslutas direkt på ventilen ④ Eller Till rörledningen ⑤</p>  <p>⑥ luftnippel anslut inte impulsledningen här</p>	<p>Welche Steuerleitungen verwenden?</p> <p>Steuerleitungsset AF (1x) ②</p> <p>Bestellnummer: 003G1391</p> <p>oder folgende Rohre verwenden:</p> <p>Rohr</p> <p>Edelstahl Ø 10x0,8 DIN 17458, DIN 2391</p> <p>Stahl Ø 10x1 DIN 2391</p> <p>Kupfer Ø 10x1 DIN 1754</p> <p>Die Steuerleitung ③ kann direkt am Ventil ④ oder an der Rohrleitung ⑤ angebracht werden.</p>  <p>⑥ Entlüftung, keine Steuerleitung anschließen.</p>	  	<p>Quelles conduites de commande choisir ?</p> <p>Le kit de conduite de commande AF (1x) ② peut être utilisé :</p> <p>Réf. de commande : 003G1391</p> <p>Lors de l'utilisation d'autres conduites, utiliser les dimensions suivantes:</p> <p>Tuyauterie</p> <p>Acier inox Ø 10x0,8 DIN 17458, DIN 2391</p> <p>Acier Ø 10x1 DIN 2391</p> <p>Cuivre Ø 10x1 DIN 1754</p> <p>La conduite de commande ③ peut être raccordée directement à la vanne ④ ou à la tuyauterie ⑤</p>  <p>⑥ Aération, ne pas raccorder de conduite de commande.</p>	<p>Какую импульсную трубку следует выбрать ?</p> <p>Можно использовать комплект импульсных трубок AF (1x) ②: Кодовый номер: 003G1391</p> <p>Если используются другие импульсные трубки, то их размеры следует выбирать в соответствии с приведенной таблицей:</p> <p>Материал трубки Размер</p> <p>Нержавеющая сталь ш 10x0,8 DIN 17458, DIN 2391</p> <p>Сталь ш 10x1 DIN 2391</p> <p>Медь ш 10x1 DIN 1754</p> <p>Импульсная трубка ③ может быть подключена непосредственно к клапану ④ или к трубопроводу ⑤.</p>  <p>Не подключать импульсную трубку к атмосферному штуцеру ⑥</p>

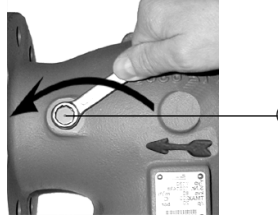
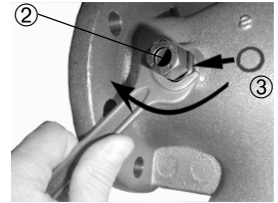
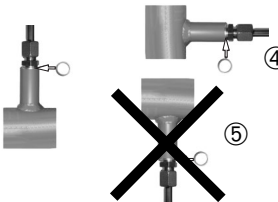
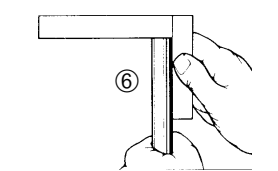
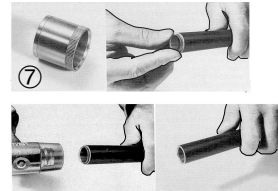
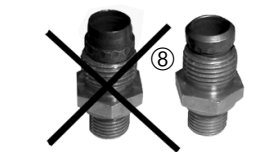
ENGLISH	SVENSKA	DEUTSCH		FRANCAIS	РУССКИЙ
<p>Connection to the valve</p> <p>1. Remove plug ① at the valve.</p>	<p>Amslutning till ventil</p> <p>1. ta bort pluggen ① i ventilen.</p>	<p>Anschluss am Ventil</p> <p>1. Stopfen ① am Ventil entfernen.</p>		<p>Raccordement à la vanne</p> <p>1. Enlever le bouchon ① de la vanne</p>	<p>Подключение импульсной трубки к клапану</p> <p>1. Снять заглушки ① на клапане.</p>
<p>2. Screwed in threaded joint G 1/4 ② with copper seal ③, Torque 40 Nm.</p> <p>- or -</p>	<p>2. Skruva i den gängade anslutningen G 1/4 ② med kopparbricka ③ Moment Nm 40</p> <p>- eller -</p>	<p>2. Verschraubung G 1/4 ② mit Kupferdichtung ③ einschrauben, Anzugsmoment 40 Nm.</p> <p>- oder -</p>		<p>2. Visser le raccord avec un joint cuivre ② dans le filetage G 1/4 ③, facteur de serrage 40 Nm</p> <p>ou</p>	<p>2. Завернуть штуцер ② в резьбовые отверстия G j, используя медные уплотнительные шайбы ③, крутящим моментом 40 Nm.</p> <p>или</p>
<p>Connection to the Pipe-line ④</p> <p>No connection downwards ⑤, could become dirty.</p>	<p>Anslutning till rörledning ④</p> <p>Ingen anslutning neråt ⑤ smuts kan fastna</p>	<p>Anschluss an der Rohrleitung ④</p> <p>Anschluss wegen Verschmutzung nicht nach unten ⑤.</p>		<p>Raccordement à la tuyauterie ④</p> <p>Ne pas faire le raccord vers le bas ⑤ à cause de l'encrassement.</p>	<p>Подключение импульсной трубки к трубопроводу ④</p> <p>Не подключать импульсную трубку ⑤ в нижней части трубопровода, поскольку это может привести к ее засорению.</p>
<p>1. Cut pipe in rectangular sections ⑥ and burr.</p>	<p>1. Kapa röret i rät vinkel ⑥ och grada</p>	<p>1. Rohr rechtwinklig ⑥ ablängen und entgraten.</p>		<p>1. Couper le tuyau d'équerre ⑥ et lisser les arrêtes</p>	<p>1. Отрезать трубку под прямым углом ⑥ и снять заусенцы.</p>
<p>2. For copper pipe: insert sockets ⑦ on both sides.</p>	<p>2. För kopparrör: instickshylsor ⑦ på båda sidorna.</p>	<p>2. Bei Kupferrohr: Einsteckhülsen ⑦ beidseitig einfügen.</p>		<p>2. Pour une tuyauterie cuivre, insérer les douilles ⑦ de chaque côté</p>	<p>2. Для медной трубки: вставить втулки ⑦ в оба конца трубки.</p>
<p>3. Verify the correct position of the cutting ring ⑧.</p>	<p>3. Kontrollera skärtätningens ⑧ läge.</p>	<p>3. Richtige Lage des Schneidrings ⑧ überprüfen.</p>		<p>3. Vérifier la bonne position du raccordement à olive ⑧</p>	<p>3. Проверьте правильность положения разрезного кольца ⑧.</p>

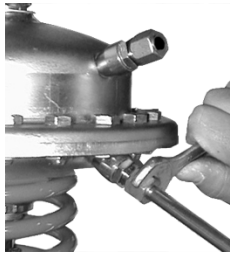
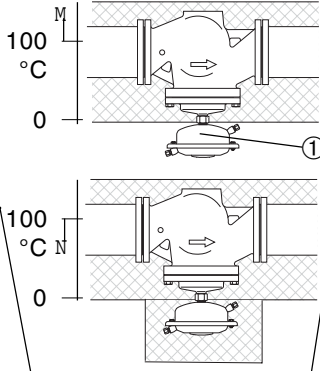
ENGLISH	SVENSKA	DEUTSCH		FRANCAIS	РУССКИЙ
<p>4. Press impulse tube ⑨ into the threaded joint up to its stop.</p> <p>5. Tighten union nut ⑩ Torque 40 Nm.</p>	<p>4. Tryck in impulsledningen ⑨ i den gängade anslutningen till det tar stopp.</p> <p>5. Dra åt muttern ⑩ med moment 40 Nm</p>	<p>4. Steuerleitung ⑨ in die Verschraubung bis zum Anschlag drücken.</p> <p>5. Überwurfmutter ⑩ anziehen, Anzugsmoment 40 Nm.</p>		<p>4. Pousser la conduite de commande ⑨ dans le filetage jusqu'en butée.</p> <p>5. Serrer l'écrou prisonnier ⑩, facteur de serrage 40 Nm</p>	<p>4. До упора вдвинуть импульсную трубку ⑨ в резьбовое соединение.</p> <p>5. Затянуть соединительную гайку ⑩ крутящим моментом 40 Нм.</p>
<p>Insulation</p> <p>For medium temperatures up to 100 °C the pressure actuator ① may be insulated.</p>	<p>Isolering</p> <p>För medietemperaturer upp till 100 °C kan tryckregulatorn ① isoleras</p>	<p>Isolierung</p> <p>Bei Mediumstemperaturen bis 100 °C kann auch der Druckantrieb ① isoliert werden.</p>		<p>Isolation</p> <p>Avec des températures de fluide jusqu'à 100°C, le moteur ① peut également être isolé.</p>	<p>Теплоизоляция</p> <p>При температурах перемещаемой среды до 100 °C регулирующий элемент ① может</p>
<p>Dimensions, Weights</p> <p>Flanges: connection dimensions acc. to DIN 2501, seal form C.</p>	<p>Mått, Vikt</p> <p>Flänsar: anslutningsdimensioner enligt DIN 2501 formulär C</p>	<p>Abmessungen, Gewichte</p> <p>Flansche Anschlussmaße nach DIN 2501, Dichtleiste Form C.</p>		<p>Dimensions, poids</p> <p>Dimensions raccordement à brides selon DIN 2501, étanchéité forme C</p>	<p>быть теплоизолирован.</p> <p>Габаритные и присоединительные размеры в соответствии с DIN 2501, форма уплотнения C.</p>

VFG 2 (21)	DN	15	20	25	32	40	50	65	80	100	125	150	200	250
L	mm	130	150	160	180	200	230	290	310	350	400	480	600	730
B		212	212	238	238	240	240	275	275	380	380	326	354	404
Weight	kg	7	9	10	13	17	22	33	41	60	79	85	145	228

VFG 2, t _{max} 200 °C															
B1	mm	-	-	-	-	-	-	-	-	-	-	-	630	855	1205
Weight	kg												140	210	300

AFD	cm ²	32	80	160	250	630
Ø A	mm	172	172	230	263	380
H	mm	435	430	600	470	520
Weight	kg	7.5	7.5	19.5	13	28

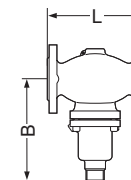

VFG 2 (21) DN 15 - 125

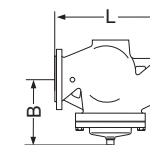

VFG 2 (21) DN 150 - 250

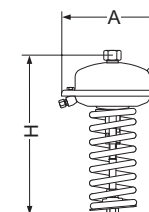

AFD

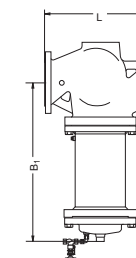

VFG 2 DN 150 - 250
t_{max} 200 °C

ENGLISH

Dismounting



Danger

Danger of injury by steam, hot water!

Valve without actuator is open ①, seal ② is in the actuator.
Prior to dismounting, depressurize system!

Carry out dismounting in reverse order to mounting.

SVENSKA

Demontering



Fara

Risk för skador av ånga eller hetvatten

Ventil utan reglerdel är öppen ①, tätningen ② är i reglerdelen.
Systemet ska göras trycklöst före demontering.

Demontering görs i motsatt ordning till montering.

DEUTSCH

Demontage



Gefahr

Verletzungsgefahr durch Dampf, Heisswasser

Ventil ist ohne Antrieb offen ①, Abdichtung ② befindet sich im Antrieb.
Vor Demontage Anlage unbedingt drucklos machen.

Demontage in umgekehrter Reihenfolge wie die Montage durchführen.

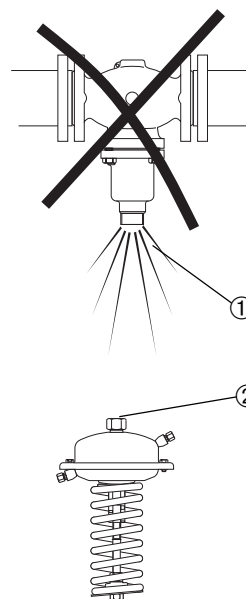

FRANCAIS

Démontage



Danger

Risques de brûlures par la vapeur et l'eau chaude

La vanne n'est pas étanche sans moteur ①, le cône d'étanchéité ② se trouve dans l'écrou de fixation du moteur.
Impérativement mettre l'installation hors pression avant tout démontage.

Pour le démontage suivre la procédure de montage dans le sens inverse.

РУССКИЙ

Демонтаж



Опасно!

При демонтаже существует опасность ожога паром или горячей водой

Клапан без регулирующего элемента открыт для выхода воды или пара ①. Уплотнение находится в регулирующем элементе ②.

Перед демонтажем следует сбросить давление в системе!

Демонтаж выполняется в обратном порядке по отношению к монтажу.

ENGLISH

Leak and Pressure Tests



Observe max. permitted pressure, see below.

The pressure ② behind the valve must not exceed the pressure ① before the valve.

Non compliance may cause damages at the controller ③.

Prior the pressure tests, it is absolutely necessary to remove the impulse tube at the valve ④.

Close connections with plugs G 1/4 ISO 228.

Max. pressure [bar] with connected impulse tube

AFD cm ²	32	80	160	250	630
bar	16	6	1.5	0.5	

Observe nominal pressure ⑤ of the valve.

Max. test pressure is 1,5 x PN.

SVENSKA

Läckage- och trycktest



Observera max tillåtet tryck, se nedan.

Trycket ② efter ventilen får inte överstiga trycket ① före ventilen.

Ovarsamhet kan orsaka skador på regulatorn ③.

Impulsledningarna ska demonteras från ventilen ④ före trycktest.

Plugga anslutningarna med pluggar G 1/4 ISO 228.

Max tryck (bar) med anslutna impulsledningar

AFD cm ²	32	80	160	250	630
bar	16	6	1.5	0.5	

Observera ventilens nominella tryck ⑤.

Max provtryck är 1,5 x PN.

DEUTSCH

Dichtheits-, Druckprüfung



Max. zulässige Drücke beachten, siehe unten.

Druck ② nach dem Ventil darf den Druck ① vor dem Ventil nicht überschreiten. Nichtbeachtung kann zu Schäden am Regler ③ führen.

Vor Druckprüfungen die Steuerleitung am Ventil ④ unbedingt entfernen.
Die Anschlüsse mit Stopfen G 1/4 ISO 228 schließen.

Max. druck [bar] mit angeschlossener Steuerleitung

AFD cm ²	32	80	160	250	630
bar	16	6	1.5	0.5	

Nenndruck ⑤ des Ventils beachten.

Max. Prüfdruck ist 1,5 x PN.

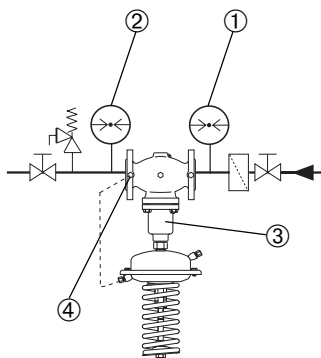

FRANCAIS

Contrôle d'étanchéité et de pression



Respecter les pressions max. autorisées, voir ci-dessous.

La pression ② après la vanne ne doit pas être supérieure à a pression ① avant la vanne.

En cas de non-respect, le régulateur ③ peut être endommagé.

Avant des contrôles de pression, la conduite de commande doit impérativement être retirée de la vanne ④

Fermer les raccordements avec des bouchons G 1/4 ISO 228.

Pression max. (bar) avec conduite de commande raccordée.

AFD cm ²	32	80	160	250	630
bar	16	6	1.5	0.5	

Respecter la pression nominale ⑤ de la vanne.

La pression de contrôle max. est 1,5 x PN

РУССКИЙ

Испытание на прочность и герметичность



Соблюдать макс. допустимое давление, см. ниже.

Давление ② за клапаном не должно превышать давления перед клапаном ①.

Несоблюдение этих требований может привести к поломке клапана или регулирующего элемента ③.







Перед подачей испытательного давления необходимо отсоединить импульсную трубку от клапана ④.
Закрывать резьбовые отверстия заглушками G 1/4 ISO 228.

Макс. испытательное давление [бар] с подключенными импульсными трубками составляет:

AFD см ²	32	80	160	250	630
бар	16	6	1.5	0.5	

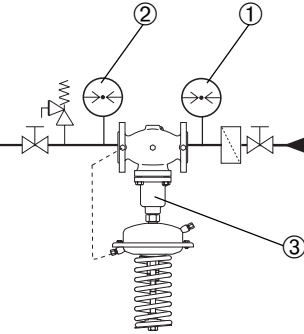
Соблюдайте условное давление, указанное на корпусе клапана Д.

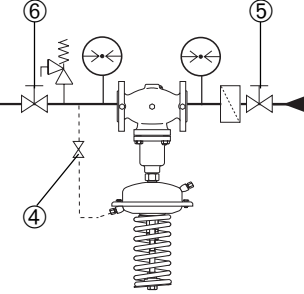
Макс. испытательное давление составляет 1,5 x P_y.

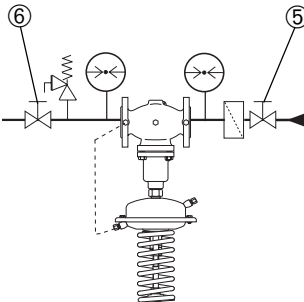
ENGLISH	SVENSKA	DEUTSCH		FRANCAIS	РУССКИЙ
<p>Filling the System, First Start-up</p> <p> The pressure ② behind the valve must not exceed the pressure ① before the valve.</p> <p>Non-compliance may cause damages at the controller ③.</p>	<p>Fylla systemet Ingångkörning</p> <p> Trycket ② bakom ventilen får inte överstiga trycket ① före ventilen.</p> <p>Ovarsamhet kan orsaka skador på regulatorn ③.</p>	<p>Füllung der Anlage, Inbetriebnahme</p> <p> Der Druck ② am Ventilausgang darf den Druck ① am Ventileingang nicht überschreiten.</p> <p>Nichtbeachtung kann zu Schäden am Regler ③ führen.</p>		<p>Remplissage de l'installation, mise en service</p> <p> La pression ② à la sortie de la vanne ne doit pas dépasser la pression à l'entrée de la vanne ①</p> <p>En cas de non-respect, le régulateur ③ peut être endommagé</p>	<p>Заполнение системы. Первый запуск</p> <p> Давление в трубопроводе после клапана ② не должно превышать давления до клапана ①.</p> <p>Несоблюдение этого требования может привести к поломке клапана или регулирующего элемента ③.</p>
<ol style="list-style-type: none"> 1. Open shut-off units ④ at the impulse tube, if any. 2. Slowly open shut-off unit ⑤ (inlet). 3. Slowly open shut-off unit ⑥ (outlet). 	<ol style="list-style-type: none"> 1. Öppna eventuella avstängningsventiler ④ vid impulsledningarna 2. Öppna avstängningarna i tillloppet ⑤ långsamt 3. Öppna avstängningarna i returen ⑥ långsamt 	<ol style="list-style-type: none"> 1. Falls vorhanden, Absperrventil ④ in der Steuerleitung öffnen. 2. Absperrarmatur ⑤ (Eingang) langsam öffnen. 3. Absperrarmatur ⑥ (Ausgang) langsam öffnen. 		<ol style="list-style-type: none"> 1. Ouvrir les robinets d'arrêt ④ éventuellement présents dans la conduite de commande 2. Ouvrir lentement les robinets d'arrêt ⑤ (entrée) 3. Ouvrir lentement les robinets d'arrêt ⑥ (sortie) 	<ol style="list-style-type: none"> 1. Открыть запорный клапан ④ на импульсной трубке, если таковой имеется. 2. Медленно открыть запорный клапан ⑤ (впускной). 3. Медленно открыть запорный клапан ⑥ (выпускной).
<p>4. Only for actuator 630 cm²: Open ventilation screw ⑦ by about 2 turns. As soon as water is penetrating, close screw.</p>	<p>4. Endast för reglerdel 630 cm². Öppna luftskruven ⑦ med ca 2 varv. Så snart vatten läcker igenom dra åt skruven.</p>	<p>4. nur bei Antrieb 630 cm²: Entlüftungsschraube ⑦ ca. 2 Umdrehungen öffnen, nach dem Wasseraustritt wieder schließen.</p>		<p>4. Uniquement pour les moteurs 630 cm², dévisser la vis de purge ⑦ d'environ 2 tours pour l'ouvrir, lorsque l'eau a jailli, la revisser.</p>	<p>4. Только для регулирующего элемента 630 см²: Отвернуть продувочный винт ⑦ приблизительно на 2 оборота. После появления воды, винт затянуть.</p>
<p>Putting out of Operation</p> <ol style="list-style-type: none"> 1. Slowly close shut-off units ⑤ (inlet). 2. Slowly close shut-off units ⑥ (outlet). 	<p>Ta ur drift</p> <ol style="list-style-type: none"> 1. Stäng avstängningarna ⑤ i tillloppet långsamt. 2. Stäng avstängningarna ⑥ i returen långsamt. 	<p>Außerbetriebnahme</p> <ol style="list-style-type: none"> 1. Absperrarmatur ⑤ (Eingang) langsam schließen. 2. Absperrarmatur ⑥ (Ausgang) langsam schließen. 		<p>Mise hors service</p> <ol style="list-style-type: none"> 1. Fermer lentement les robinets d'arrêt ⑤ (entrée) 2. Fermer lentement les robinets d'arrêt ⑥ (sortie) 	<p>Отключение системы</p> <ol style="list-style-type: none"> 1. Медленно закрыть запорный клапан ⑤ (впускной). 2. Медленно закрыть запорное клапан ⑥ (выпускной).

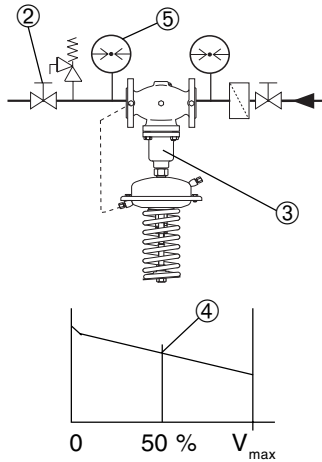
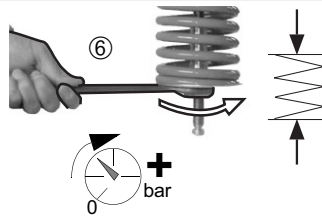
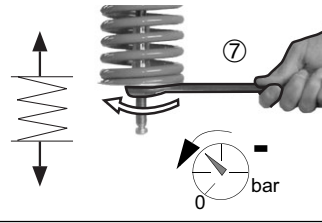
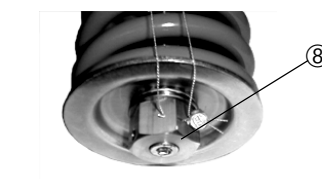
ENGLISH	SVENSKA	DEUTSCH		FRANCAIS	РУССКИЙ
<p>Setpoint Adjustment Set-point range see rating plate ①.</p>	<p>Inställningsområde Inställningsområde se typskylt ①.</p>	<p>Sollwerteinstellung Sollwertbereich siehe Typenschild ①.</p>	<p>Δp_s 1 - 6 bar ①</p>	<p>Réglage de la valeur de consigne Plaque de réglage, voir plaque signalétique ①</p>	<p>Настройка давления Диапазон настройки указан на фирменной табличке регулятора ①.</p>
<p>1. Adjust flow rate at a fitting ② after the pressure reducer ③ to about 50 % of the max. flow rate ④.</p> <p>2. Adjustment of the pressure behind the valve ⑤.</p>	<p>1. Justera flödet vid en anslutning ② efter tryckreduceringen ③ till ca 50% av max flöde ④.</p> <p>2. Justering av flödet efter ventilen ⑤.</p>	<p>1. Volumenstrom an einer Armatur ② nach dem Druckminderer ③, auf ca. 50 % des max. Volumenstroms ④ einstellen.</p> <p>2. Einstellung des Druckes nach dem Ventil ⑤.</p>		<p>1. Sur une vanne ② après le détendeur ③, régler le débit à environ 50% du débit max. ④.</p> <p>2. Réglage de la pression après la vanne ⑤</p>	<p>1. Установить расход клапаном ②, установленным после регулятора давления ③, приблизительно на 50% от расчетного расхода ④.</p> <p>2. Настройка давления за клапаном ⑤.</p>
<p>Turning to the right ⑥ increases the set-point (stressing the spring, tension spring)</p>	<p>Vridning till höger ⑥ ökar inställningsvärdet (ökar fjädertrycket)</p>	<p>Rechtsdrehung ⑥ erhöht den Sollwert. (Feder spannen, Druckfeder)</p>		<p>La rotation à droite ⑥ augmente la valeur de consigne (tendre le ressort)</p>	<p>Поворот гайки по часовой стрелке ⑥ увеличивает задаваемое давление.</p>
<p>Turning to the left ⑦ reduces the set-point (unstressing the spring)</p>	<p>Vridning till vänster ⑦ sänker inställningsvärdet (minskar fjädertrycket)</p>	<p>Linksdrehung ⑦ reduziert den Sollwert. (Feder entspannen)</p>		<p>La rotation à gauche ⑦ réduit la valeur de consigne (détendre le ressort)</p>	<p>Поворот гайки против часовой стрелки ⑦ снижает задаваемое давление.</p>
<p>3. The set-point adjuster ⑧ may be sealed.</p>	<p>3. Justerskruven ⑧ kan plomberas</p>	<p>3. Der Sollwertsteller ⑧ kann plombiert werden.</p>		<p>3. Le régleur de valeur de consigne ⑧ peut être plombé</p>	<p>3. Гайка настройки ⑧ может быть опломбирована.</p>

POLSKI		中文				
Warunki bezpieczeństwa	16	目录				
Zakres dostawy	17	安全注意事项	16			
Montaż	18	产品范围	17			
- Dopuszczalne pozycje montażu	18	安装	18			
- Miejsce i schemat montażu	19	- 允许的安装方式	18			
- Montaż zaworu	19	- 安装步骤	19			
- Montaż napędu	20	阀体的安装	19			
- Podłączenie przewodów impulsowych	21	- 驱动器的安装	20			
- Izolacja	23	- 脉冲管的安装	21			
- Wymiary / Wagi	23	- 保温	23			
Demontaż	24	- 尺寸, 重量	23			
Próba ciśnieniowa i szczelności	25	拆卸	24			
Napełnianie układu. Pierwsze uruchomienie	26	泄漏和打压试验	25			
Zatrzymanie układu	26	系统注水,				
Nastawa ciśnienia zredukowanego	27	第一次启动	26			
		关闭系统的操作	26			
		设定	27			

POLSKI**Warunki bezpieczeństwa**

W celu uniknięcia ryzyka zranienia osób i uszkodzenia urządzeń należy bezwzględnie i wnikliwie zapoznać się z niniejszą instrukcją.

Niezbędny montaż, uruchomienie oraz obsługa mogą być dokonywane wyłącznie przez wykwalifikowany i autoryzowany personel.

Należy bezwzględnie zrzucić ciśnienie z układu przed montażem i demontażem.

Prosimy stosować się do instrukcji producenta i/lub operatora układu.

Zakres zastosowań

Regulator stosowany jest do redukcji ciśnienia dla wody, roztworu woda-glikol i pary wodnej w układach grzewczych, instalacjach sieci ciepłych i chłodzenia.

Dane techniczne na tabliczce znamionowej określają zakres zastosowań.

中文**安全注意事项**

为避免发生人身和设备事故，请仔细阅读本手册。

安装、调试、维修必须由专业人员进行。

安装和拆卸时，请卸去系统压力。

请遵守系统制造商或系统操作人员的说明。

应用领域

该控制器用于供热，区域供热和供冷系统中水，水与乙二醇溶液的减压。

产品铭牌上的技术参数也决定了使用场合。

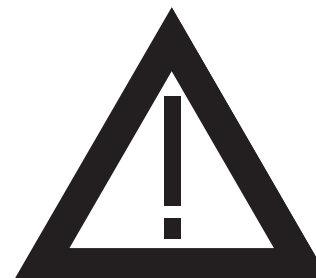

POLSKI

Zakres dostawy

- * Rurki impulsowe AF, akcesoria, do podłączenia do rurociągu
 - ** Kierownica przepływu, akcesoria
- Zawór VFGS 2 dla pary wodnej

中文

产品范围

- *脉冲管AF, 为附件, 与管道相连, 需另订购
 - **减噪器, 为附件, 需另订购
- 阀体VFGS2用于蒸汽

Type AFD / VFG 2 (21)

DN 15 - 125
t_{max} = 150 °C

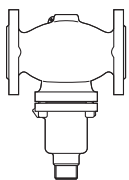

VFG 2 (21)
DN 15 - 125

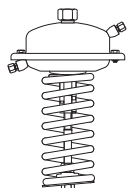

AFD



AF (1x)*

DN 150 - 250
t_{max} = 140 °C

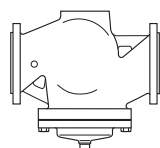

VFG 2 (21)
DN 150 - 250

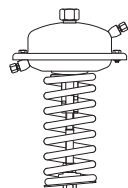

AFD



AF (1x)*

DN 15 - 125
t_{max} = 200 °C

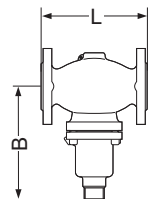

VFG 2 (21)
DN 15 - 125

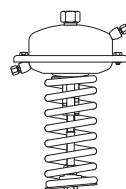

AFD



V1, V2 (630 cm²)



FD 2**



AF (1x)*

DN 15 - 125
t_{max} = 350 °C

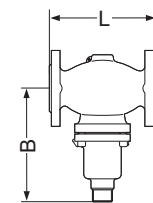

VFGS 2
DN 15 - 125

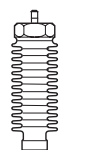

ZF4

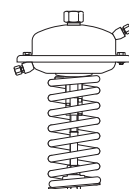

AFD



V1, V2 (630 cm²)



FD 2**



AF (1x)*

DN 150 - 250
t_{max} = 200 °C

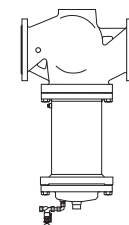

VFG 2
DN 150 - 250

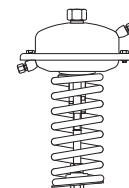

AFD

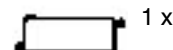

V1, V2 (630 cm²)



AF (1x)*

DN 150 - 250
t_{max} = 350 °C

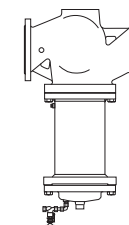

VFGS 2
DN 150 - 250

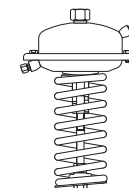

AFD

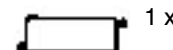

V1, V2 (630 cm²)

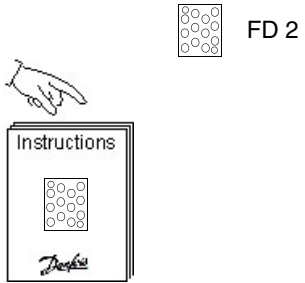
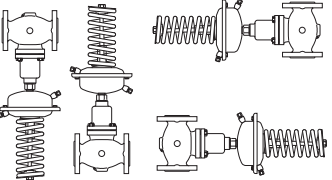
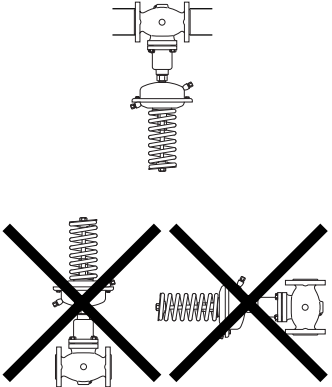

AF (1x)*

POLSKI	中文				
<p>Montaż</p> <p>Dla zaworów typu VFGS 2:</p> <p>Należy zamontować kierownicę przepływu. Szczegóły znaleźć można w Instrukcji Montażu kierownicy przepływu.</p>	<p>安装</p> <p>仅对于阀VFGS 2:</p> <p>如果订购了减噪器, 请自行安装. 请参见随减噪器附带的安装说明.</p>				
<p>Dopuszczalne pozycje montażu</p> <p>DN 15 – 80</p> <p>Temperatura czynnika do 120 °C</p> <p>Dowolna pozycja montażu</p>	<p>允许的安裝方式</p> <p>DN 15-80</p> <p>介质温度不超过120°C时, 各个方向可任意安装</p>				
<p>DN 100 – 250 i DN 15 – 80 gdy temperatura czynnika > 120°C</p> <p>oraz zawsze w przypadku pary.</p> <p>Montaż dozwolony tylko na rurociągu poziomym z napędem skierowanym do dołu.</p>	<p>DN 100-250和DN 15-80, 介质温度高于120°C以及用于蒸汽时:</p> <p>只允许水平安装, 驱动器冲下</p>				

POLSKI**Miejsce i schemat montażu****Uwaga.**

Zawór jest bezciśnieniowo otwarty i zamyka się przy wzroście ciśnienia.



Układ za reduktorem musi być wyposażony w zawór bezpieczeństwa ①.

Montaż zaworu

1. Zamontować filtr ② przed regulatorem.
2. Przed zamontowaniem zaworu przepłukać instalację.

3. Zwrócić uwagę na wskaźnik kierunku przepływu ③ na korpusie zaworu.



Kołnierze ④ na rurociągu muszą być wzajemnie równoległe, a powierzchnie pod uszczelki czyste i bez uszkodzeń.

4. Zamontować zawór.
5. Dokręcać przeciwległe nakrętki w 3 krokach do osiągnięcia maksymalnego momentu.

中文**安装步骤****注意**

没有压力时,阀门是开的,压力升高时,阀门逐渐关小。



应在减压阀后安装安全监测器(SV,SUV)①以保护系统

阀体的安装

- 1.在阀前安装过滤器②
- 2.安装阀体前应清洗管道

- 3.注意阀体上标明的介质流动方向③



管道上的法兰④应平行,其密封表面应清洁干净且无损坏

- 4.安装阀体

- 5.按对角方向分3步拧紧螺栓。

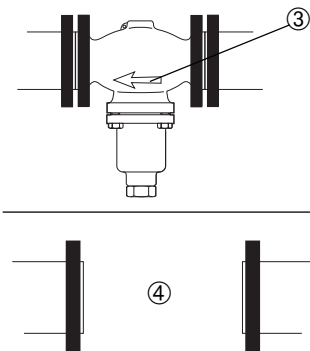
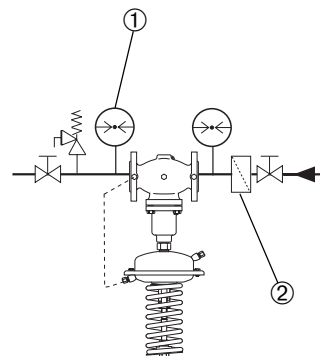

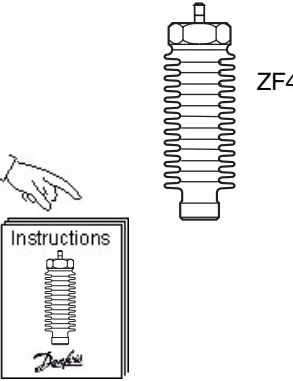
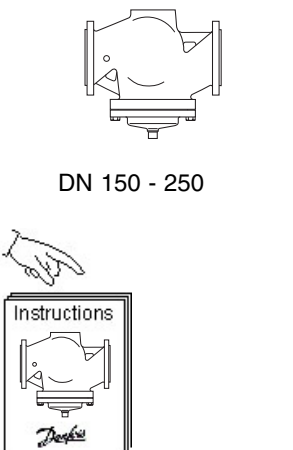
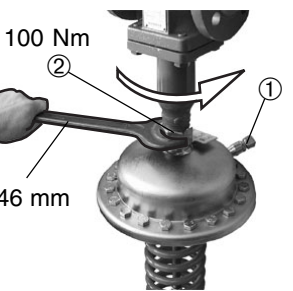
POLSKI	中文		 <p>ZF4</p>		
<p>Montaż napędu</p> <p>Dla zaworów VFGS 2 DN 15 - 125 t = 200 - 350 °C:</p> <p>Zamontować przedłużkę trzpienia ZF4. Szczegóły znaleźć można w Instrukcji Montażu przedłużki trzpienia.</p>	<p>驱动器的安装</p> <p>对于阀体 VFGS2 DN 15-125 t =200-350 °C</p> <p>安装加长件ZF4 请参见随加长件附带的安装说明</p>		 <p>DN 150 - 250</p>		
<p>Zawory DN 150 - 250</p> <p>W zaworach DN 150 - 250 trzpień napędu musi zostać wkręcony w trzpień zaworu.</p> <p>Szczegóły w Instrukcji Montażu zaworów DN 150 - DN 250.</p>	<p>阀体为 DN 150-250</p> <p>对于阀体DN 150-250: 驱动器的阀杆应拧入阀体的阀杆.</p> <p>阀体DN 150 - 250的安装请参见DN 150 - DN250阀门的安装说明.</p>		 <p>100 Nm</p> <p>②</p> <p>①</p> <p>46 mm</p>		
<p>Zawory DN 15 - 125</p> <ol style="list-style-type: none"> Umieścić napęd na zaworze. Ustawić napęd pamiętając o pozycji przyłącza przewodu impulsowego ① Dokręcić nakrętkę łączącą ②. Moment: 100 Nm 	<p>阀门为DN 15-125</p> <ol style="list-style-type: none"> 将驱动器置于阀体上. 将驱动器对齐, 并注意脉冲管接头①的位置. 以100Nm.力矩拧紧螺母② 				

POLSKI

Podłączenie przewodów impulsowych**Uwaga**

Jeśli instalowane są naczynia kondensacyjne R, szczegóły znaleźć można w Instrukcji Montażu naczynia.

Jakie przewody impulsowe należy zastosować ?

Można zastosować zestaw rurek impulsowych AF (1x) ②:

Nr zamówieniowy: 003G1391

lub rurki o następujących parametrach:

Rurka

Stal nierdzewna Ø 10 x 0,8
DIN 17458
DIN 2391

Stal Ø 10x1
DIN 2391

Miedź Ø 10x1
DIN 1754

Przewód impulsowy ③ może zostać podłączony bezpośrednio do zaworu ④

lub do rurociągu ⑤



⑥ gniazdo wentylacyjne – nie podłączać przewodu impulsowego.

中文

脉冲管的安装**注意**

如果安装冷却罐①, 请参见冷却罐的安装说明

使用哪一种脉冲管

可使用脉冲管 AF (1套) ②

产品编号: 003G1391

或使用以下管子

管子

不锈钢 φ 10X1.8
DIN 17458
DIN 2391

钢管 φ 10X1
DIN 2391

铜管 φ 10X1
DIN 1754

脉冲管③可直接与阀体④或管道⑤相连



⑥是气孔. 不与脉冲管连接

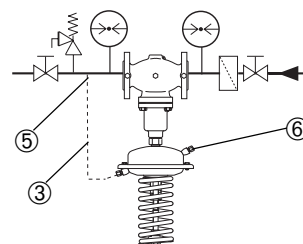
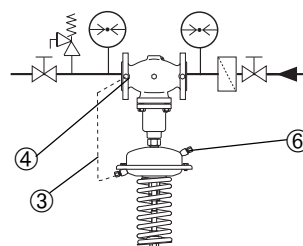
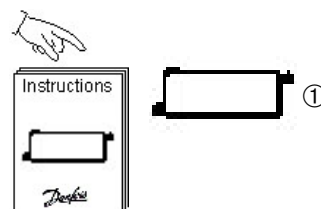

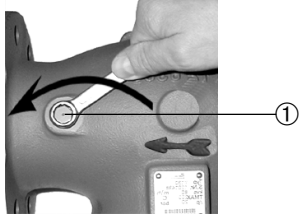
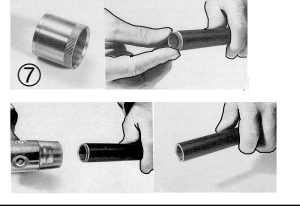
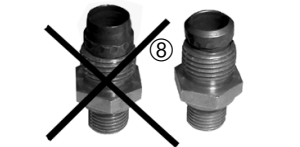
POLSKI	中文				
<p>Podłączenie do zaworu</p> <p>1. Usunąć zaślepkę ① z zaworu.</p>	<p>与阀门的连接</p> <p>1.卸下阀门上的堵头①</p>				
<p>2. Wkręcić gwintowany łącznik G1/4 ② z miedzianą uszczelką ③. Moment 40 Nm</p>	<p>2.旋入螺纹接头G1/4②及铜密封③，力矩为40Nm</p> <p>- 或者 -</p>				
<p>Podłączenie do rurociągu ④</p> <p>Zakazane jest podłączenie do dolnej części rurociągu ⑤ z uwagi na możliwość zanieczyszczenia przewodu impulsowego.</p>	<p>与管道④连接</p> <p>连接头不能冲下,如图⑤这样,杂质可能会堵塞脉冲管</p>				
<p>1. Obciąć rurkę prostopadle ⑥ i oczyścić krawędzie przekroju.</p>	<p>1.沿垂直管轴线方向⑥切割铜管，去除毛刺。</p>				
<p>2. Włożyć tulejki wspierające ⑦ w oba końce rurki.</p>	<p>2.对于铜管： 在铜管两端插入套筒⑦</p>				
<p>3. Sprawdzić, czy położenie pierścieni zaciskowych ⑧ jest prawidłowe.</p>	<p>3.套筒与螺纹连接头的安装位置及方向要正确⑧</p>				

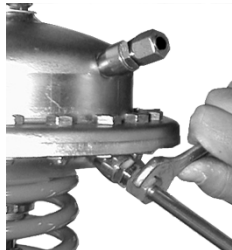
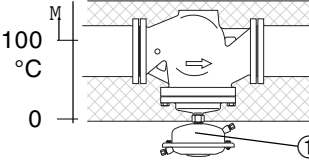
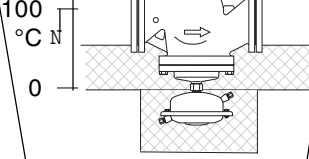
<p>POLSKI</p> <p>4. Wcisnąć przewód impulsowy ⑨ w łącznik gwintowany najgłębiej jak można.</p> <p>5. Dokręcić nakrętkę łączącą ⑩. Moment: 40 Nm</p>	<p>中文</p> <p>4.在脉冲管⑨ 插入螺纹接头至底</p> <p>5.以40Nm的力矩拧紧螺母⑩</p>				
<p>Izolacja</p> <p>Dla temperatur czynnika do 100°C napęd ciśnieniowy ① może zostać zaizolowany.</p>	<p>保温</p> <p>如果驱动器① 做保温,介质温度不能超过100°C</p>				
<p>Wymiary, wagi</p> <p>Kołnierze – wymiary połączeń zgodne z DIN 2501, uszczelka typu C</p>	<p>尺寸, 重量</p> <p>法兰: 尺寸符合DIN2501中的表C.</p>				

VFG 2 (21)	DN	15	20	25	32	40	50	65	80	100	125	150	200	250
L	mm	130	150	160	180	200	230	290	310	350	400	480	600	730
B		212	212	238	238	240	240	275	275	380	380	326	354	404
Weight	kg	7	9	10	13	17	22	33	41	60	79	85	145	228

VFG 2, $t_{max} 200\text{ }^{\circ}\text{C}$														
B1	mm	-	-	-	-	-	-	-	-	-	-	630	855	1205
Weight	kg											140	210	300

AFD	cm ²	32	80	160	250	630
Ø A	mm	172	172	230	263	380
H	mm	435	430	600	470	520
Weight	kg	7.5	7.5	19.5	13	28

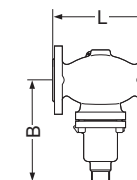

VFG 2 (21) DN 15 - 125

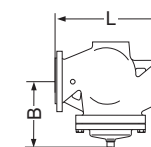

VFG 2 (21) DN 150 - 250

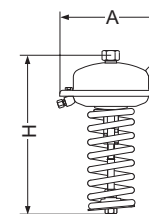

AFD

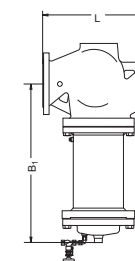
VFG 2 DN 150 - 250
 $t_{max} 200\text{ }^{\circ}\text{C}$

POLSKI

Demontaż



Uwaga

Ryzyko poparzenia parą lub gorącą wodą!

Zawór bez napędu jest otwarty ①, uszczelnienie ② znajduje się w napędzie.

Przed demontażem należy bezwzględnie zrzucić ciśnienie z układu.

Kolejność wykonywanych czynności przy demontażu odwrotna w stosunku do kolejności podczas montażu.

中文

拆卸



危险

小心蒸汽, 热水! 以防受伤

阀门未安装驱动器时不是密封的(图①), 密封件②在驱动器中。

拆卸步骤与安装步骤相反

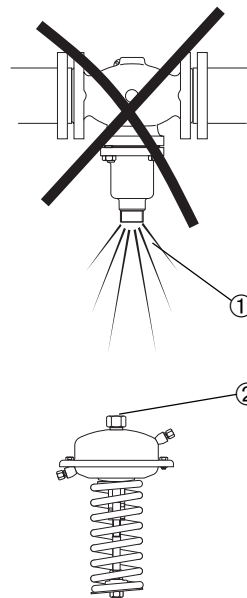

POLSKI

Próba ciśnieniowa i szczelności

Zwrócić uwagę na max. dopuszczalne ciśnienie, patrz poniżej.

Ciśnienie ② za zaworem nigdy nie może przewyższyć wartości ciśnienia ① przed zaworem.

Nieprzestrzeżenie powyższego może spowodować zniszczenie napędu lub zaworu.

Przed rozpoczęciem próby ciśnieniowej należy bezwzględnie odłączyć rurki impulsowe od zaworu ④.

Otwory zakorkować zaślepkami z gwintem G 1/4 wg ISO 228

Max. ciśnienia próbne [bar] przy podłączonych rurkach impulsowych

AFD	32	80	160	250	630
cm ²					
bar	16	6	1.5	0.5	

Sprawdzić wartość ciśnienia nominalnego na korpusie zaworu.

Max ciśnienie próbne wynosi 1,5 x PN

中文

泄漏与打压试验

注意最大允许压力, 见下表

阀后压力②不允许超过阀前压力①

否则会损坏控制器处的③

打压试验时, 必须卸下与阀体连接的脉冲管





用尺寸为G1/4 ISO 228的堵头堵上接口。

连有脉冲管时的最大压力 [bar]

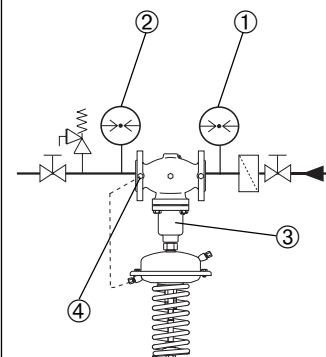
AFD	32	80	160	250	630
cm ²					
bar	16	6	1.5	0.5	

注意 阀体上的公称压力⑤, 最高试验压力为1,5xPN

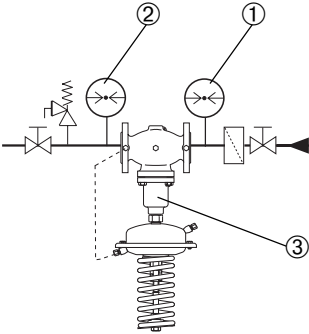
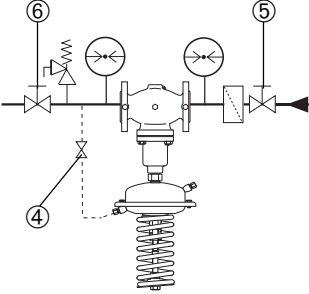

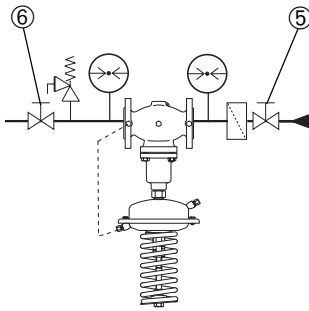
POLSKI	中文				
<p>Napełnianie układu. Pierwsze uruchomienie.</p> <p> Ciśnienie ② za zaworem nigdy nie może przewyższyć wartości ciśnienia R przed zaworem.</p> <p>Nieprzebrzeżenie powyższego może spowodować zniszczenie napędu lub zaworu.</p>	<p>充注系统，第一次启动</p> <p> 阀后压力①不允许超过阀前压力②</p> <p>否则会损坏控制器上的③</p>				
<ol style="list-style-type: none"> Otworzyć zaworki odcinające ④ na rurkach impulsowych, jeśli są zainstalowane. Powoli otworzyć zawór odcinający ⑤ na wlocie. Powoli otworzyć zawór odcinający ⑥ na wylocie. 	<ol style="list-style-type: none"> 如果脉冲管上有关断阀打开关断阀④ 慢慢打开关断装置⑤ (入口处的) 慢慢打开关断装置⑥ (出口处的) 				
<ol style="list-style-type: none"> Dla napędu 630 cm²: Odkręcić śrubę wentylacyjną ⑦ o ok. 2 obroty. Kiedy tylko pojawi się woda - dokręcić śrubę. 	<ol style="list-style-type: none"> 对于630cm²的驱动器：打开通气螺母⑦约2圈 <p>只要有水流出，关闭该螺母</p>				
<p>Zatrzymanie układu.</p> <ol style="list-style-type: none"> Powoli zamknąć zawór odcinający ⑤ na wlocie. Powoli zamknąć zawór odcinający ⑥ na wylocie. 	<p>关闭系统的操作</p> <ol style="list-style-type: none"> 慢慢关闭关断装置⑤ (入口) 慢慢关闭关断装置⑥ (出口) 				

<p style="text-align: center;">POLSKI</p>	<p style="text-align: center;">中文</p>		<p style="text-align: center;">Δp_s 1 - 6 bar ①</p>		
<p>Nastawa ciśnienia zredukowanego. Zakres nastaw - patrz tabliczka znamionowa ①</p>	<p>设定范围见铭牌① 设定值调节</p>				
<p>1. Przy pomocy zaworu ② zamontowanego na odcinku za reduktorem ③ ustawić przepływ na poziomie ok 50% przepływu max. ④</p> <p>2. Dokonać regulacji ciśnienia za zaworem ⑤.</p>	<p>1. 将减压阀③后的部件②处的流量调至最大流量的50%④</p> <p>2. 调节阀后的压力⑤</p>				
<p>Kręcić w prawo ⑥ w celu zwiększenia wartości nastawy (ściskanie sprężyny)</p>	<p>向右旋转⑥, 增加设定值 (压紧弹簧)</p>				
<p>Kręcić w lewo ⑦ w celu zmniejszenia wartości nastawy (luzowanie sprężyny)</p>	<p>向左旋转⑦, 减小设定值 (压紧弹簧)</p>				
<p>3. Nakrętka nastawcza ⑧ może zostać zaplombowana.</p>	<p>3. 设定调节螺母处可做一个铅封⑧</p>				

